



RAPPORT D'ACTIVITÉS

DE L'UNIVERSITÉ HASSAN II DE CASABLANCA

2016-2017

جامعة الحسن الثاني بالدار البيضاء
الجامعة الثانية في الدار البيضاء
UNIVERSITÉ HASSAN II DE CASABLANCA



RAPPORT D'ACTIVITÉS 2016-2017

DE L'UNIVERSITÉ HASSAN II DE CASABLANCA

Mot du président



Consciente de son rôle d'établissement d'enseignement supérieur et de recherche scientifique incontournable de la capitale économique du pays et de la région Casablanca-Settat, l'université Hassan II de Casablanca n'a cessé de consentir tous les efforts nécessaires afin d'affirmer sa responsabilité sociétale. Cette responsabilité sociétale, se traduit par l'intégration de toutes les préoccupations culturelles, socio-économiques et environnementales dans les activités de l'université et ses relations avec toutes les composantes du territoire et de la société.

La croissance et l'attractivité de l'Université Hassan II de Casablanca (UH2C) ont été soutenues d'une part par l'amélioration, le renouvellement et l'organisation de la formation et de la recherche, et d'autre part par l'interaction avec les collectivités et les entreprises de son environnement socioéconomique, et son inscription dans la démarche de développement durable.

La rentrée universitaire de septembre 2016 a été marquée par un effectif croissant atteignant les 103 326 étudiants, dont 4 625 inscrits en Doctorat ; 15 601 inscrits dans les filières Master, Ingénieur, ENCG, Médecine, Pharmacie et Médecine Dentaire ; 7 047 inscrits dans les filières professionnalisantes de type Bac+2 et Bac+3 ; et 76 053 inscrits dans les Licences d'Etudes Fondamentales.

L'année universitaire s'est distinguée par un grand nombre de lauréats qui a atteint les 15 328 diplômés, dont 155 doctorats soutenus, 11 365 licenciés, 504 diplômes DUT, 3 051 diplômes de type Masters, filières d'ingénieurs, et ENCG et 253 Doctorats en Médecine. L'année 2016-2017 a été aussi marquée par des résultats probants dans les compétitions estudiantines à caractère scientifique, culturel, social et sportif, ayant donné lieu à plusieurs reconnaissances et distinctions aussi bien à l'échelon national qu'international.

En termes de production d'articles scientifiques indexés dans la base de données Scopus, l'Université a à son actif 675 publications scientifiques dans les domaines de la Physiques, des Sciences de l'Ingénieur, de l'Informatique, des Sciences des matériaux, des Mathématiques, de la Chimie, de la Médecine, des Sciences de l'environnement, de la Biochimie, de la Génétique et Biologie moléculaire, et des sciences décisionnelles.

L'année universitaire 2016-2017, s'est aussi caractérisée par l'investissement des équipes de formation et de recherche dans de nombreux domaines.

La forte implication et le travail soutenu des instances et des équipes administratives et techniques a été un atout pour le bon déroulement de cette année universitaire.

Et au nom de toutes les composantes de l'UH2C, je tiens à remercier tous ceux qui ont accordé leur confiance à l'UH2C, nos étudiants, et l'ensemble de nos partenaires socio-économiques.

Rappelons que l'année 2016-2017 coïncide avec la 3ème année de la fusion de l'Université, et à cette occasion ce rapport se propose de décrire le contexte particulier de cette institution durant ces trois années, l'état d'avancement des différents chantiers inhérents à la fusion et les perspectives à court, et moyen terme.

Pr. Idriss MANSOURI

Université Hassan II de Casablanca

17 établissements universitaires répartis sur 6 campus sur les deux villes de Casablanca et de Mohammedia.

- 103 326 Etudiants
- 15 328 Lauréats
- 338 Filières
- 123 Laboratoires
- 10 Centre de recherche
- 4 Pôles de compétences
- 2 Plateformes technologiques
- 1 Observatoire
- 10 CEDoc
- 46 Formations doctorales
- 982 Administratifs et Techniques
- 2 124 Enseignants-chercheurs

جامعة الحسن الثاني بالدار البيضاء
 جامعة الحسن الثاني بالدار البيضاء
 UNIVERSITÉ HASSAN II DE CASABLANCA

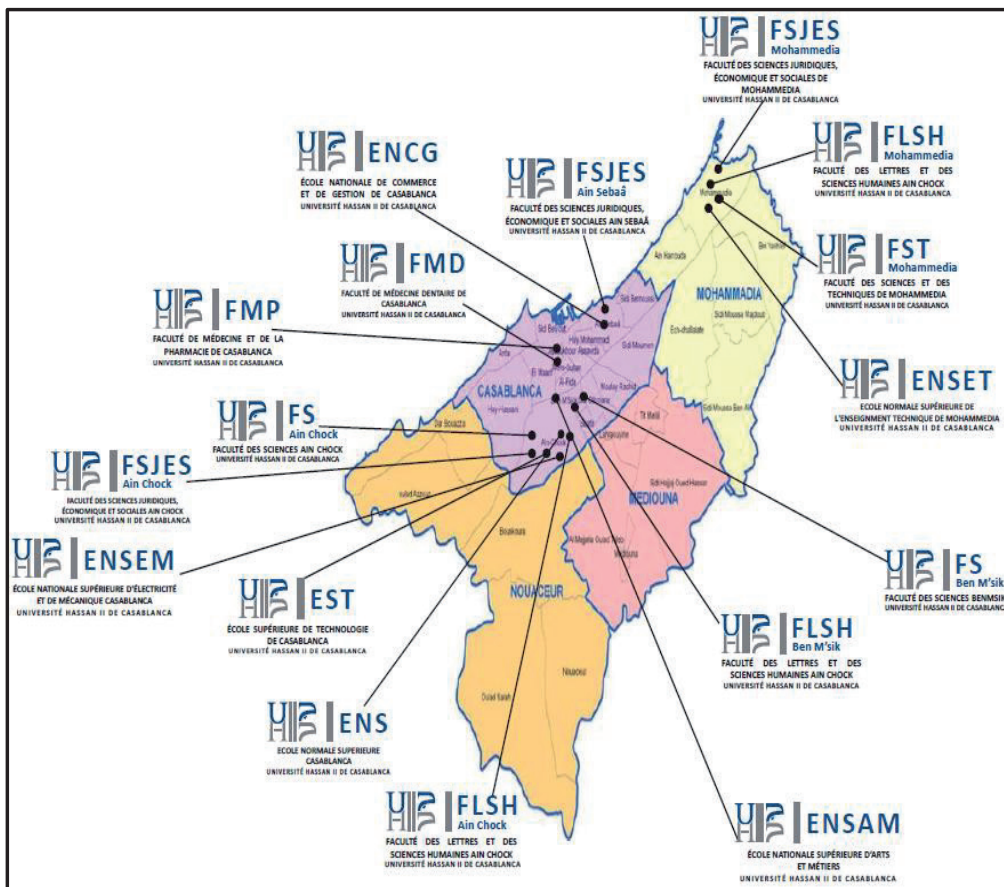

SOMMAIRE

Édito	5
Université Hassan II de Casablanca	7
SOMMAIRE	9
I. Rappel du contexte	11
I.1 Fusion.....	12
I.2 Plan d'actions	10
I.3 Quatre pôles stratégiques	10
I.4 Vision	11
I.5 Budget engagé 2015-2017: 570 MDH	11
I.6 Particularité et contraintes de l'UH2C.....	12
II. Etat d'avancement	17
II.1 Gouvernance.....	19
II.2 Formation.....	23
II.3 Recherche, Coopération et Partenariat.....	27
II.4 Vie Universitaire	30
II.5 Infrastructures.....	34
III. Perspectives	47
Événements	59
CONCLUSION	71

Physique et
Astronomie

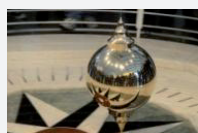

Sciences de
l'Ingénieur



Médecine et
Odontologie



Sciences Biologiques

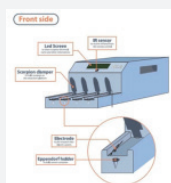

Langues, Littérature
et Linguistique

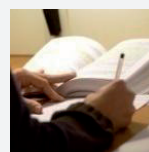

Commerce et Gestion



Chimie



Géologie,
Environnement, Sciences
de la terre et de la mer



Mathématiques et
Statistiques



Histoire, Philosophie et
Théologie



Sociologie



Informatique



RAPPEL DU CONTEXTE



I.1 FUSION

I.2 PLAN D' ACTIONS

I.3 QUATRE PÔLES STRATÉGIQUES

I.4 VISION

I.5 BUDGET ENGAGÉ 2015-2017: 570 MDH

I.6 PARTICULARITÉ ET CONTRAINTES DE L'UH2C

I. Rappel du contexte

Les actions menées durant l'année universitaire 2016-2017 ont été programmées afin de poursuivre d'une part les efforts de consolidation de la fusion (phase III du schéma ci-après de la fusion) et d'autre part, de mener à terme les actions tracées dans le plan d'action 2015-2018 de l'UH2C.

Pour la réussite de son plan d'actions, l'UH2C a mis en place une organisation autour de quatre pôles stratégiques, privilégiant une gestion participative.

La vision et les axes de développement de l'UH2C durant la période 2015-2018, ont été conçus afin d'augmenter la croissance et l'attractivité de l'université à l'échelle nationale et internationale.

Le budget de l'université a été géré durant les trois années de la fusion, afin d'accompagner la réalisation des différents projets prévus dans le cadre de la fusion et le plan d'actions 2015-2018.

PROJET DE DÉVELOPPEMENT DE L'UNIVERSITÉ HASSAN II DE CASABLANCA

FUSION

2015-2018



1^{er} septembre 2014

PLAN
D' ACTIONS

I.1 Fusion

La fusion s'est déroulée en quatre phases, une phase de préparation, une phase de lancement, une phase de mise en œuvre et enfin une phase de consolidation qui prendra fin en 2018.

FUSION

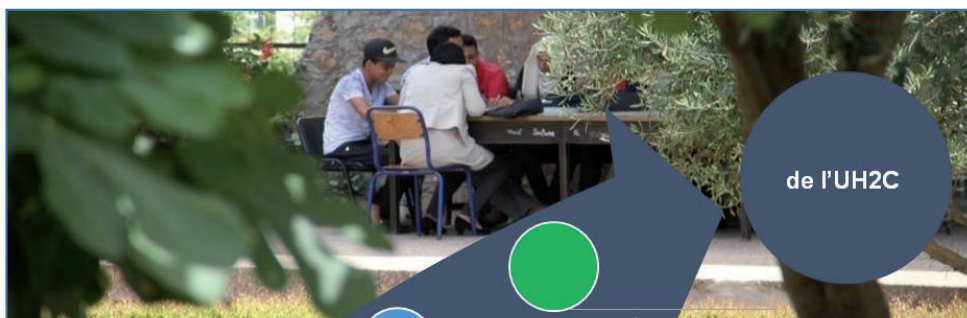

Phase I (préparation): Juin - Août 2014 :

1. Constitution des commissions mixtes : Universités-Ministère et tripartites : Univ-MES, Ministère des finances ;
2. Arrêt des situations financières, patrimoine, RH, etc. ;
3. Préparation de la Passation.

Phase II : (lancement) Septembre 2014 – Janvier 2015 (5 mois) :

1. Mise en place du nouveau Conseil d'Université ;
2. Mise en place du nouveau dispositif administratif de la présidence de l'université ;
3. Mise en place de l'équipe de conduite du changement ;
4. Diagnostic stratégique : formation, recherche et infrastructure .

Phase III : (mise en œuvre) Février-Août 2015 (7 mois) :

1. Mobilisation des RH ;
2. Ouverture des chantiers (groupes de travail).
3. Réorganisation de l'administration : SI, organigramme, manuel des procédures, etc.
4. Mise en œuvre des recommandations des groupes de travail.

Phase IV : (Consolidation) Septembre 2015 - Septembre 2018 :

1. Suivi du plan d'action du projet de développement de l'UH2C ;
2. Ancrage de la nouvelle culture d'appartenance à l'UH2C ;
3. Renforcement des synergies, mutualisation des moyens, regroupement des structures redondantes ;
4. Suivi des indicateurs de performance, autoévaluation, amélioration,...

I.2 Plan d'actions

Le plan d'actions 2015-2018 de l'UH2C repose sur 5 axes de développement : Gouvernance, Formation, Recherche coopération et partenariat, Vie universitaire et Infrastructures.

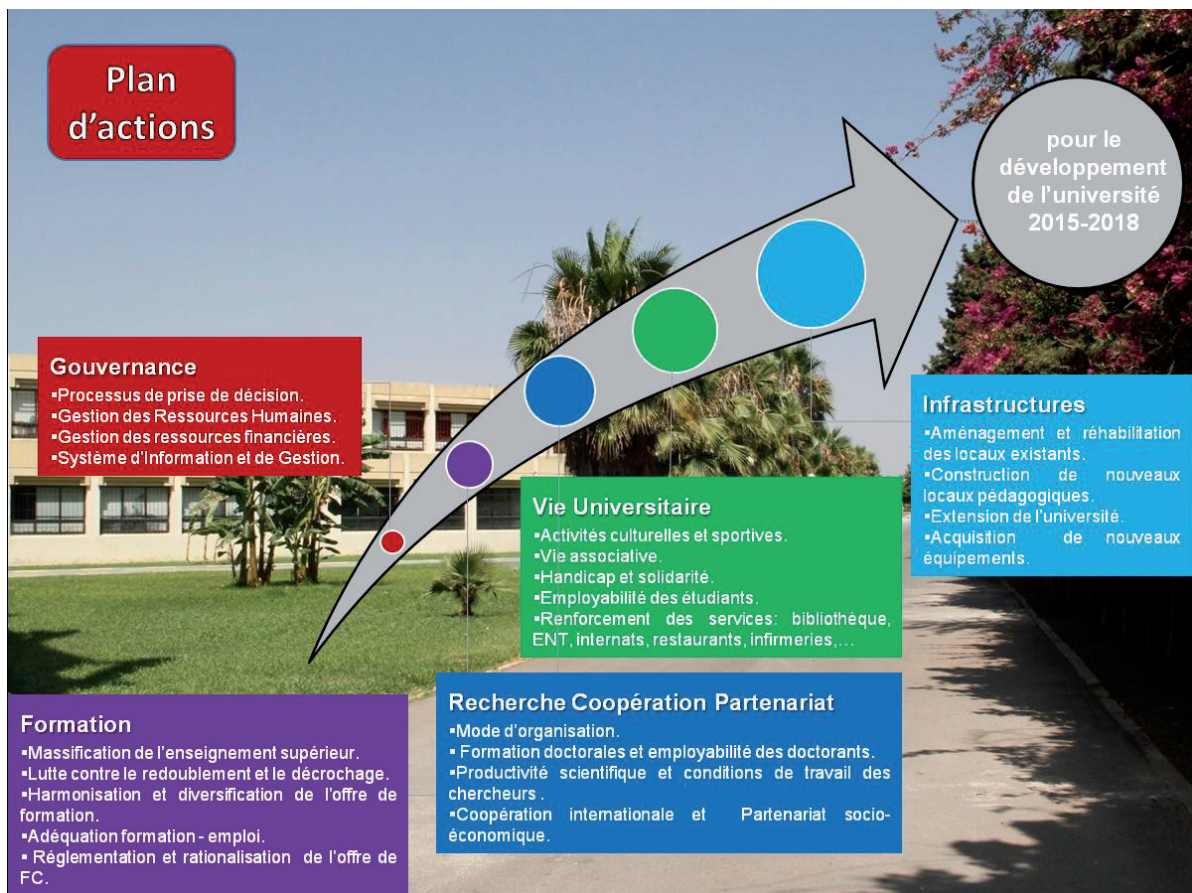

I.3 Quatre pôles stratégiques

L'organisation en quatre pôles stratégiques mise en place par l'UH2C a permis de la doter d'un mode de gouvernance innovant qui a permis de conduire le processus de fusion et les changements organisationnels induits ainsi que la mise en œuvre du plan d'actions 2015-2018.



La gestion à l'université est une gestion participative axée sur quatre valeurs : concertation, ouverture, écoute et flexibilité. Ces valeurs sont partagées avec les étudiants, le personnel administratif et technique, les enseignants chercheurs, les instances délibératives de l'université (conseil d'université, conseil de gestion, conseils d'établissements, commissions, départements, laboratoires) et les partenaires socio-économiques (la région, la ville, la chambre de commerce, le centre régional d'investissement, le conseil scientifique local, ...).

I.4 Vision



I.5 Budget engagé 2015-2017: 570 MDH

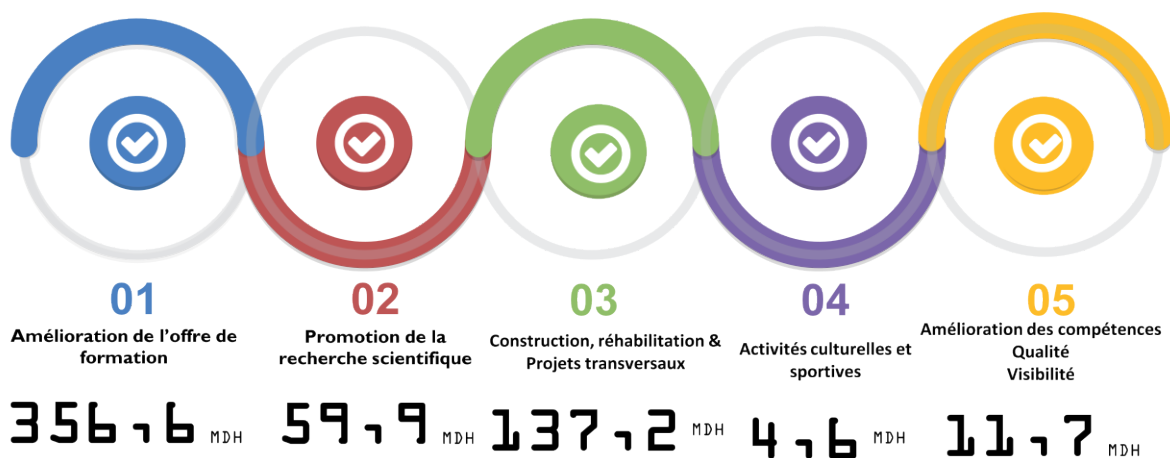

I.6 Particularité et contraintes de l'UH2C

Particularités de l'Université	Défis et contraintes
Une université située dans la métropole et dans le 1 ^{er} pôle financier au niveau national et maghrébin (30% de PIB)	Un ensemble d'établissements à accès ouvert avec même spécialité et même vocation (2 facultés des sciences, 3 facultés des lettres et des sciences humaines, 3 facultés des sciences juridiques, économiques et sociales)
17 établissements universitaires répartis sur la ville de Casablanca et la ville de Mohammedia	Amélioration de la visibilité et de l'attractivité de l'université
Projet CASABLANCA SMART CITY prépare le projet SMART UNIVERSITY	Hébergement des étudiants
L'université dispose de cinq établissements universitaires pour la formation des ingénieurs et des techniciens (ENSEM, ENSAM, FST, ENSET, EST)	La position géographique de l'université
Les recettes propres de l'université représentent 32% du budget global	Mobilité des étudiants
Un milieu économique riche en opportunité d'emploi (industries, services, ...)	Partenariat avec le secteur socio-économique
Avoir la possibilité d'élargir la capacité d'accueil par l'intégration de quelques établissements vacants et qui relèvent de l'Académie Régional de l'Education et de la Formation	Le sureffectif
Possibilité de construire des nouveaux campus universitaires répondant aux défis du futur (Projet SMART CAMPUS à Bouskoura)	Problématique des ressources humaines

ETAT D'AVANCEMENT



II.1 GOUVERNANCE

II.2 FORMATION

II.3 RECHERCHE, COOPÉRATION ET PARTENARIAT

II.4 VIE UNIVERSITAIRE

II.5 INFRASTRUCTURE

II.1 Gouvernance

L'UH2C assure sa mission de production et de transmission du savoir, à travers ses **3105** enseignants chercheurs et personnel administratif et technique, pour **103.326** étudiants.

En termes de gouvernance, l'UH2C a mis au point un modèle de gouvernance propre intégrant six processus organisationnels.

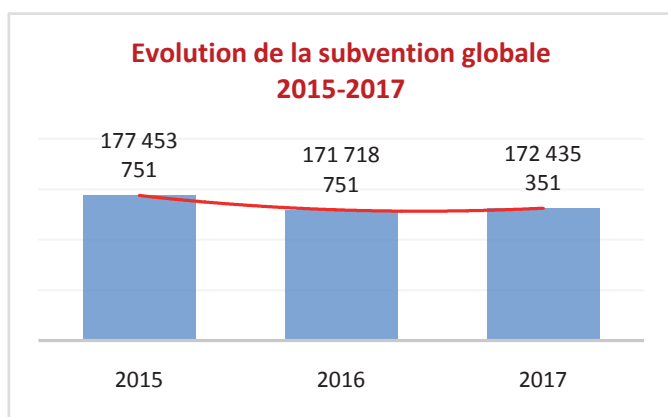

Evolution des effectifs des étudiants inscrits (13%) entre 2014-2015 et 2016-2017

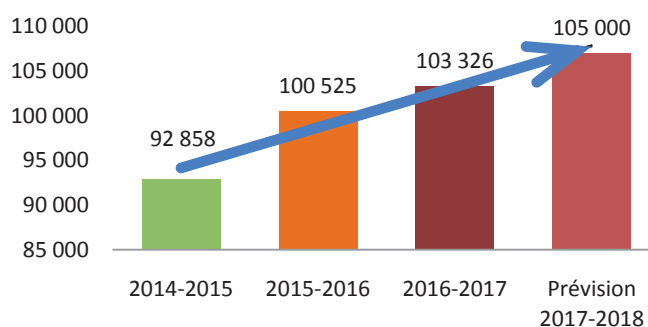

L'université a ainsi mis en place un organigramme fonctionnel intégrant toutes ses composantes.

Organigramme

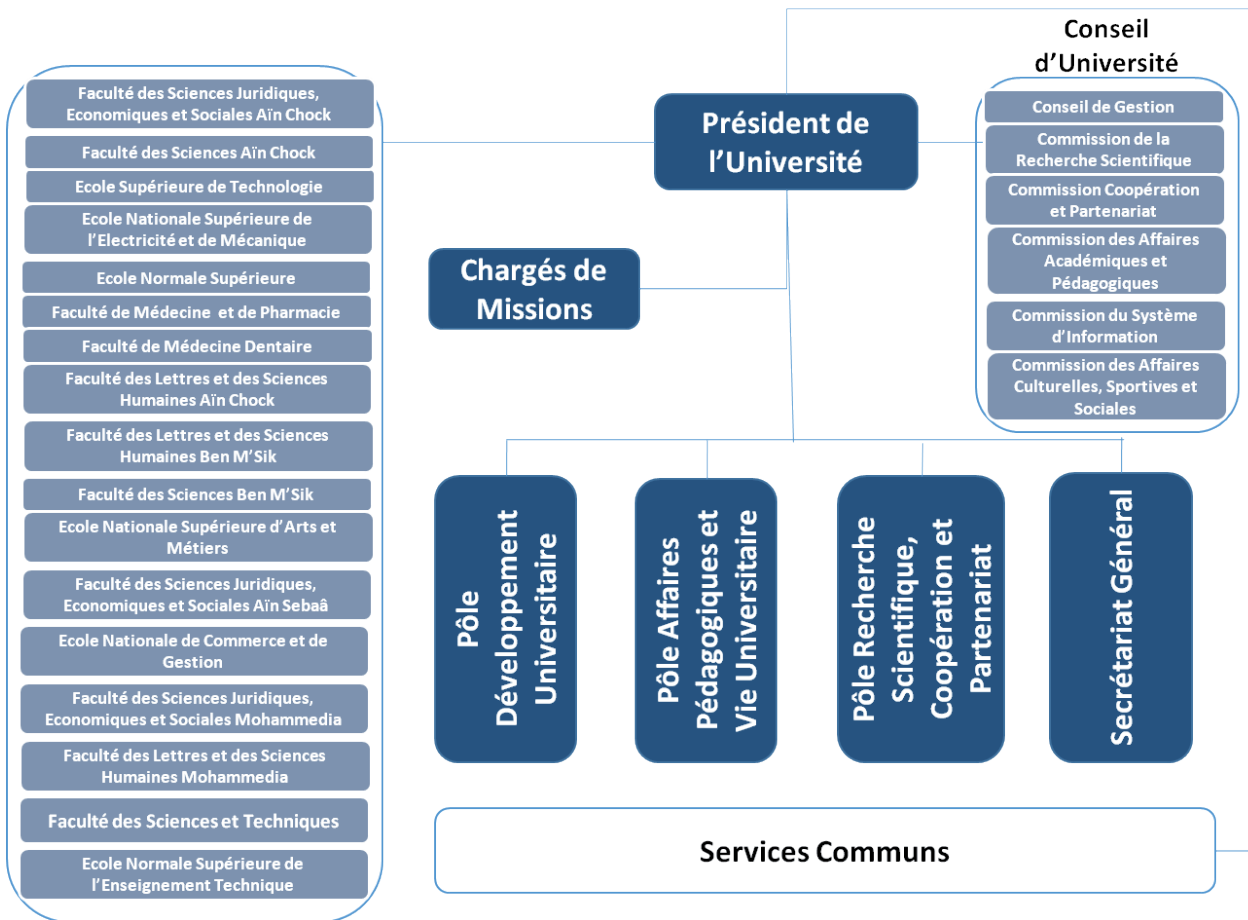

EVOLUTION DU PERSONNEL ADMINISTRATIF ET TECHNIQUE

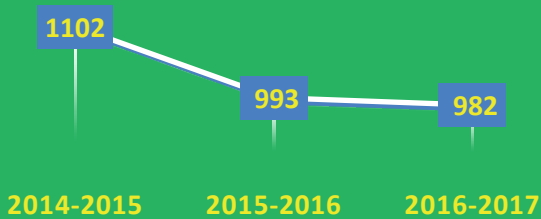

EVOLUTION DES ENSEIGNANTS CHERCHEURS

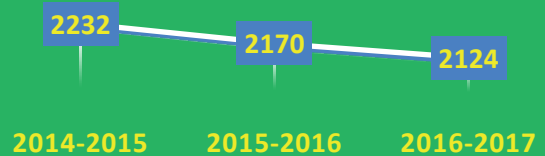

L'un des projets phares, réalisé par l'Université, concerne la mise en place d'un système d'information mis en cohérence et intégré.

Ce projet structurant a permis de réaliser la fusion de l'ensemble des services numériques en un bouquet homogène issu du schéma directeur numérique de l'université (SDN-UH2C) 2015-2018.



Projet de l'Université Numérique

Les projets du SDN-UH2C qui sont en cours de finalisation concernent, la messagerie institutionnelle, la nouvelle version d'Apogée, la sécurité du réseau ainsi que sa mise à niveau et le lancement d'un projet de mise à niveau du schéma directeur pour les quatre années à venir.

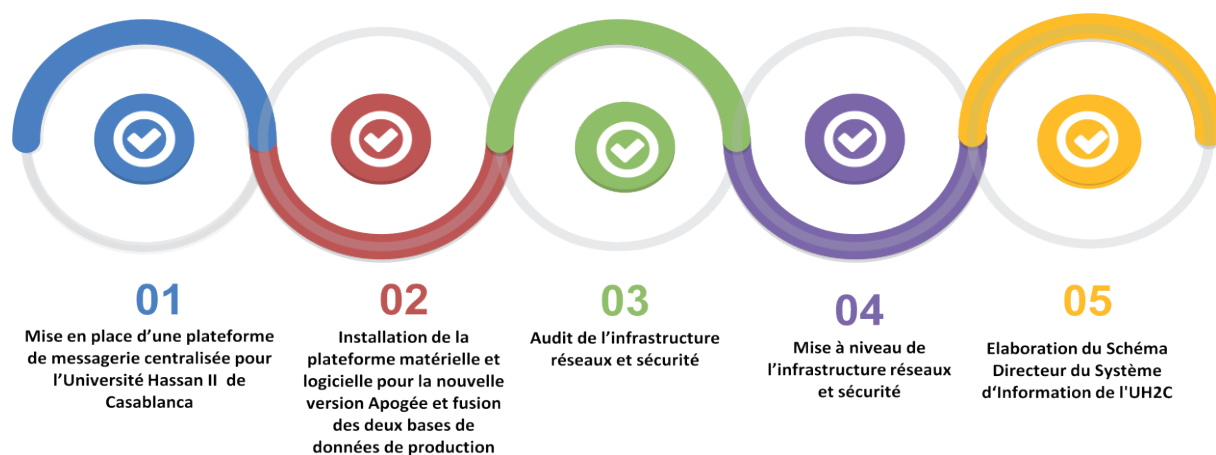

Systeme d'Information SI : Projets en cours

Suite à la fusion, et pour renforcer la visibilité de la nouvelle institution, un effort considérable a été consenti pour mettre en place une nouvelle identité visuelle de l'Université et de ses 17 établissements universitaires.



Les anciens logos

Nouvelle identité visuelle de l'UH2C

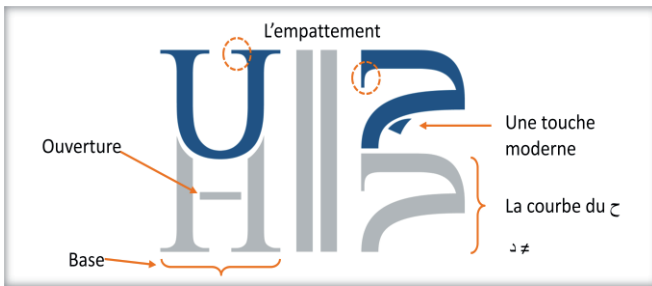

Nouvelle identité visuelle des établissements universitaires de l'UH2C

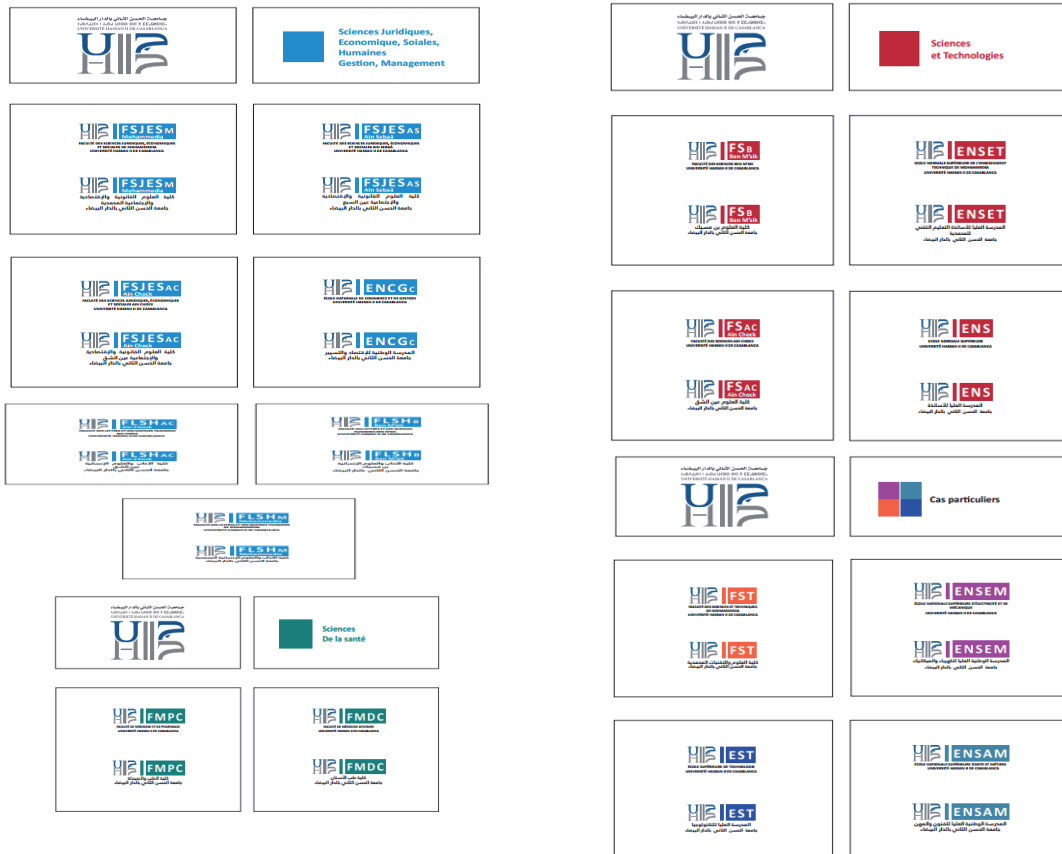

II.2 Formation

Au titre de l'année 2016-2017, l'UH2C a poursuivi ses efforts dans l'objectif de diversifier son offre de formation initiale et continue, tout en intégrant les TIC dans les pratiques pédagogiques, et en renforçant les compétences des enseignants chercheurs nouvellement recrutés en pédagogie. Plusieurs enquêtes de satisfactions ont été menées afin d'évaluer la qualité de l'offre et des services offerts dans un processus d'amélioration continue.

L'université met en œuvre d'importantes actions pour communiquer, informer et orienter les futurs et nouveaux étudiants via les campagnes de sensibilisation, les salons et forums nationaux et via le site web et la plateforme **Entissab**.

Les **329** filières de formation ouvertes à l'inscription au titre de l'année 2015-2016 comportent **12** filières à Bac+2, **121** filières en cycle licence, **119** filières en cycle master, **21** filières d'Ingénieur, **8** filières DENC, **5** filières en doctorat médical et **44** formations doctorales. Cette offre de formation couvre tous les champs disciplinaires : **Art, Lettres et Langues, Sciences Humaines et Sociales, Droit, Economie et Gestion, Sciences et Technologies, Sciences de la Santé.**



Malgré une baisse des nouveaux inscrits enregistrés en 2016-2017, l'effectif global des inscrits à l'Université est passé de **100 525** à **103 326**.

Les figures suivantes donnent l'évolution du nombre de filières, de l'effectif des nouveaux inscrits, de l'effectif global et de l'effectif des lauréats durant les trois premières années de la fusion.

Les valeurs de ces indicateurs ont été directement obtenues à partir du tableau de bord de l'université **Report** relié de manière automatique à la base de données Apogée.

EVOLUTION DU NOMBRE DE FILIERES PAR CYCLE

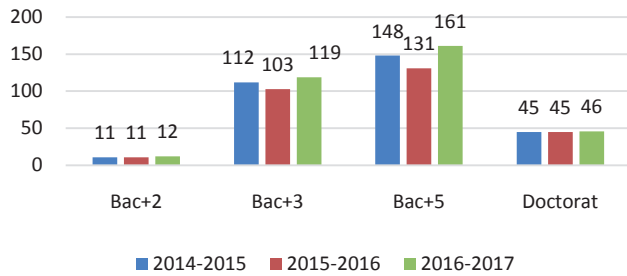

EVOLUTION DE L'EFFECTIF DES NI PAR CYCLE

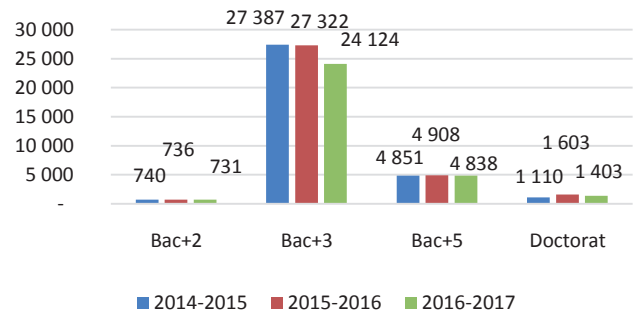

EVOLUTION DE L'EFFECTIF GLOBAL DES ETUDIANTS PAR CYCLE

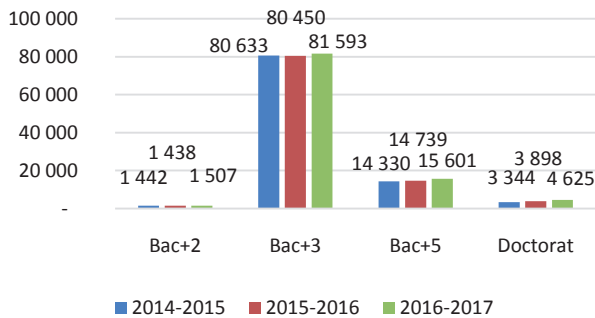

EVOLUTION DE L'EFFECTIF DES LAUREATS PAR CYCLE

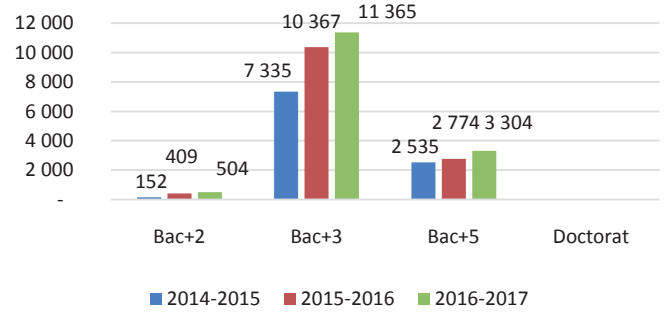

La figure ci-après relate l'analyse du nombre de filières et des inscrits par type de diplôme durant l'année universitaire 2016-2017.

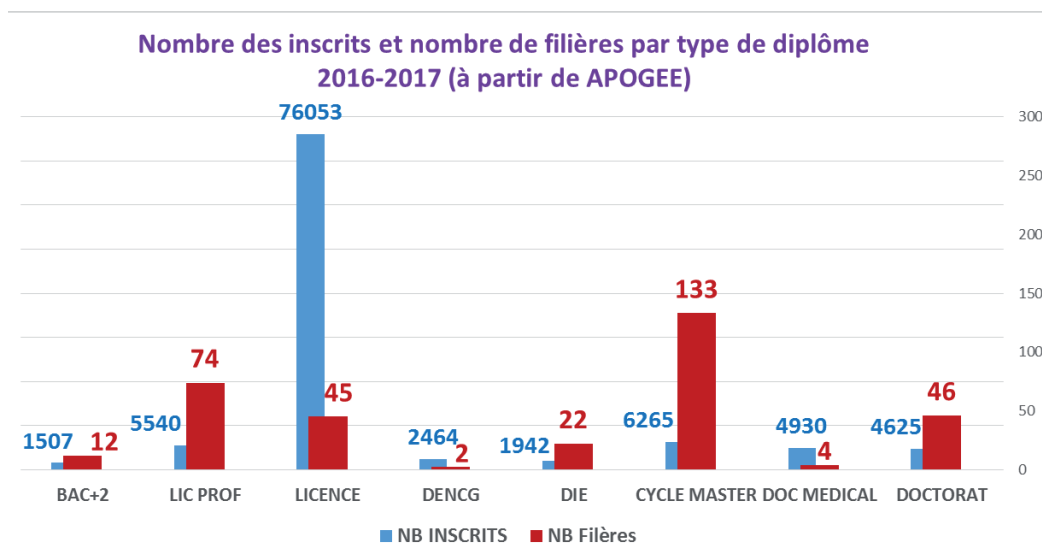

L'année 2016-2017 a vu une nette progression de l'effectif des inscrits en doctorat dans les dix centres d'études doctorales de l'UH2C.

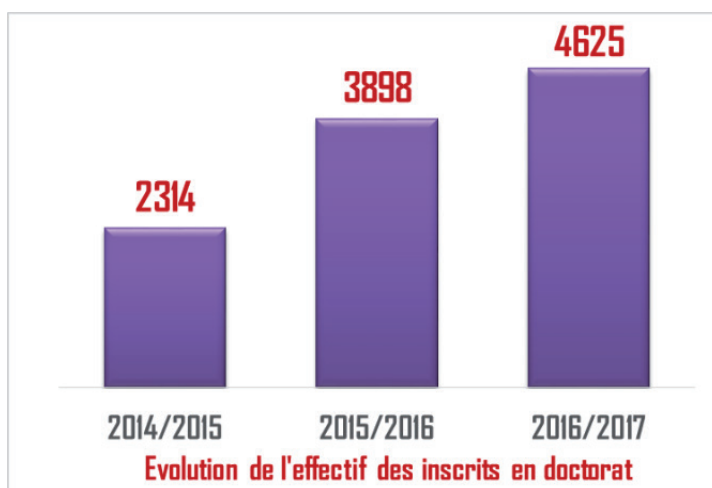

La professionnalisation des filières a également enregistré un accroissement du nombre de filières offertes et du nombre d'inscrits.

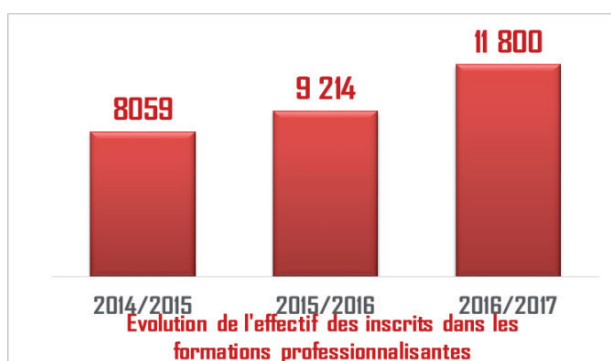
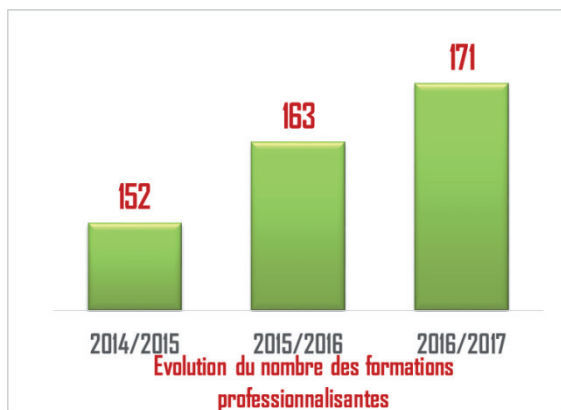

Des efforts ont été consentis pour structurer la formation continue à l'échelle de l'université via une augmentation du nombre de formations continues offertes, et des efforts sont encore à faire pour augmenter le nombre d'inscrits en formation continue.

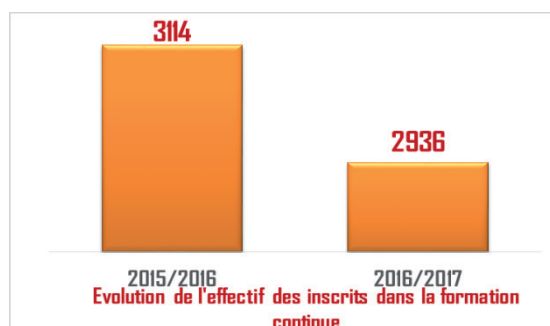
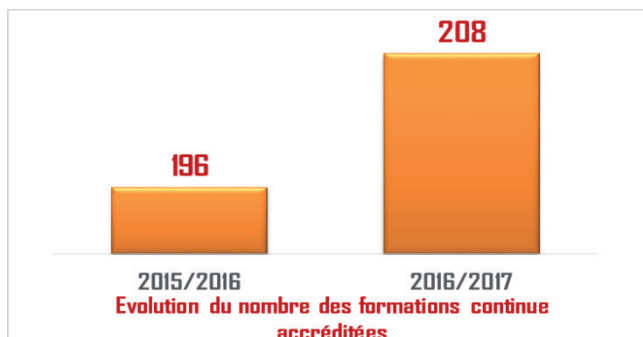

Comparaison des taux d'encadrement pédagogiques dans les établissements universitaires avec les taux national

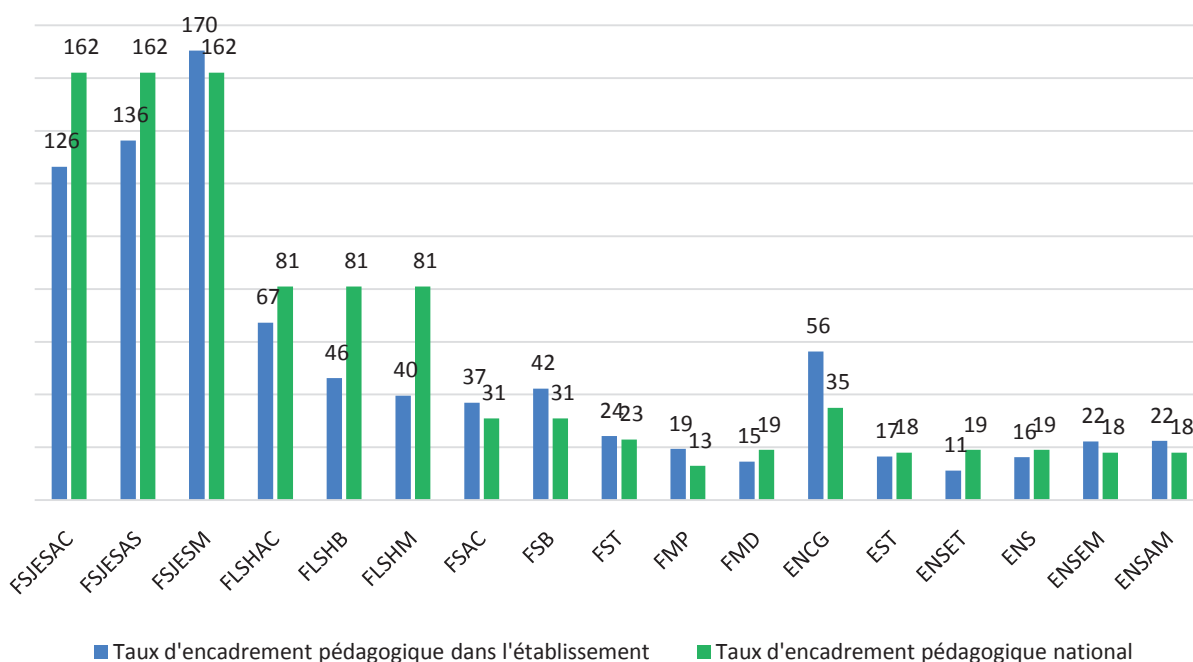

Comparaison des taux d'encadrement administratifs dans les établissements universitaires avec les taux national

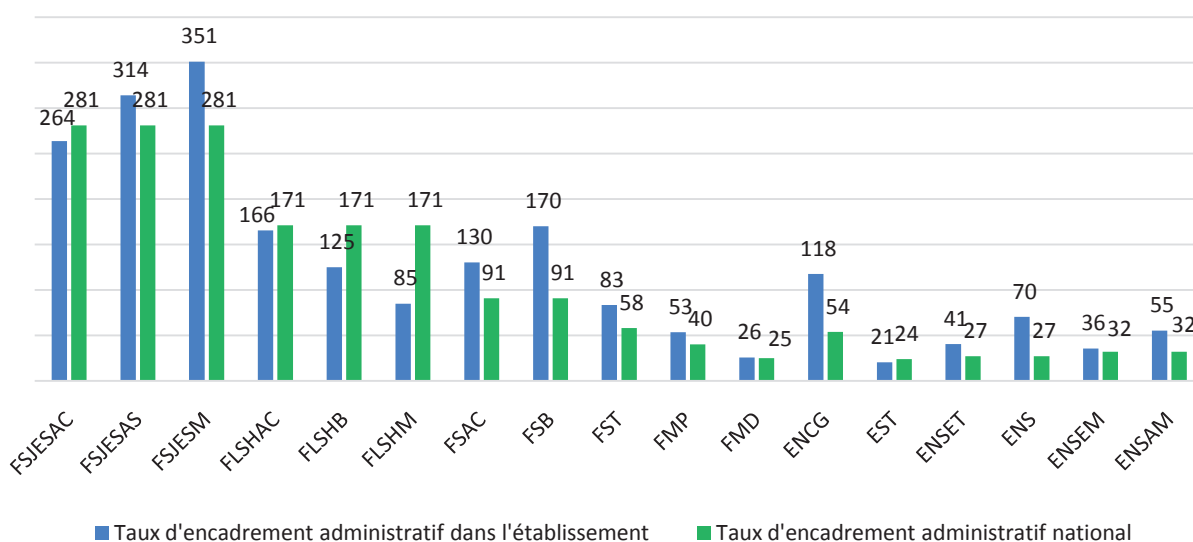

II.3 Recherche, Coopération et Partenariat

La recherche scientifique est organisée autour de 123 laboratoires de recherche accrédités, 10 Centres de Recherche, 10 Centres d'Etude Doctorales (CED). Afin de promouvoir l'excellence scientifique, l'Université Hassan II de Casablanca a lancé cette année un appel à projet dans le cadre de centres thématiques de recherche encourageant ainsi la mutualisation, la multidisciplinarité et l'interdisciplinarité.

L'année 2016-2017 a été marquée par plusieurs manifestations scientifiques organisées par les 10 centres de recherches et les 123 laboratoires de recherche scientifiques.

Les données relatives à la production scientifique sont collectées dans la plateforme **Nibras** <http://recherche.univh2c.ma>, de 2015 à 2017, 530 doctorants ont soutenus leur thèses dans les 10 CEDoc, 250 contrats de recherche ont été financés dont 23 PPR, 4000 publications et 87 brevets et droits d'auteurs.

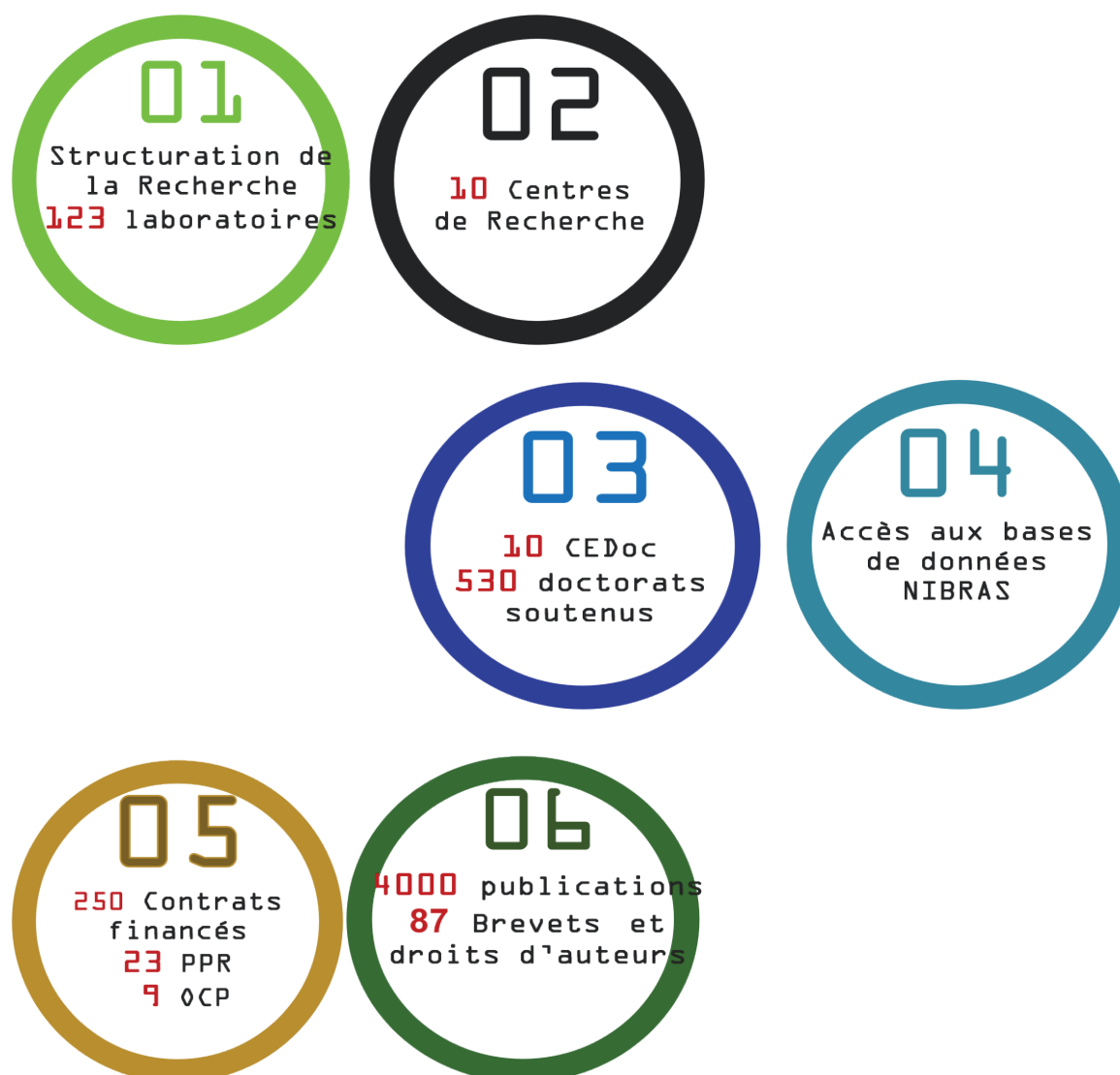



La coopération en images





La coopération en événements



Concernant l'augmentation de l'insertion professionnelle des lauréats de l'université, plusieurs actions ont été adoptées :

- SPOC « Désir d'entreprendre » :
 - ✓ Formation de **14** formateurs de l'UH2C en novembre 2015 ;
 - ✓ Formation des étudiants inscrits en 2^{ème} année de doctorat.
- Mise en place de la plateforme CLE pour enseigner l'entrepreneuriat à distance en collaboration avec le Bureau International du travail (BIT).
- Création au sein de l'Université d'un centre de carrière en collaboration avec l'USAID.



II.4 Vie Universitaire

La vie universitaire a été ponctuée par plusieurs manifestations.

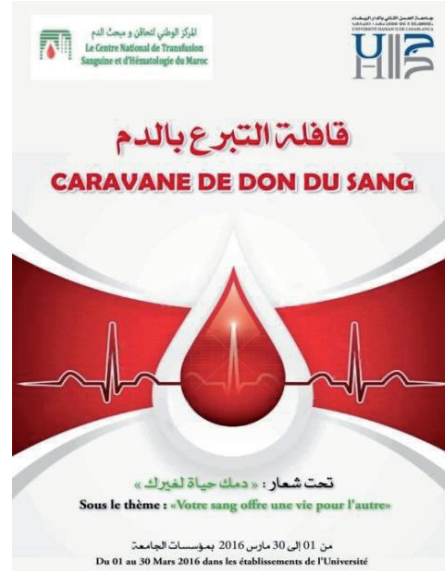

Plusieurs médailles ont récompensé les efforts de l'université en termes d'activités sportives durant l'année 206-2017.



01

Rugby à 7

3 Médailles d'or
une en **2015**,
une en **2016**,
et une en **2017**

02

Cross Country

1 médaille de bronze
(garçons)
en **2016**

03

Tennis de Table

1 médaille de bronze
en **2016**

04

Rencontres Universitaires Nationales

2 médailles d'or et 2 bronze en natation
et 1 médaille d'or aux échecs en **2015**
1 médaille d'or aux échecs (filles)
et 1 médaille d'or (filles) au billard en **2017**

05

Coupe du Trône des Cités Universitaires

Equipe volley ball de l'UH2C ont **remporté la coupe** (garçons) en **2016**
Equipes volley ball de l'UH2C ont **remporté la coupe** (filles et garçons) en **2017**



06

Championnat National Universitaire

1 Médaille d'or en hand ball
1 Médaille d'argent au volley ball (filles)
1 Médaille d'argent au basket ball (filles) en **2015**
1 Médaille d'or en hand ball (filles)
1 Médaille d'argent en hand ball (garçons) en **2016**
1 Médaille d'or en volley ball (garçons)
1 Médaille d'or en hand ball (filles) en **2017**

07

Championnat National Universitaire en Athlétisme

1 Médaille de bronze (filles)
1 Médaille de bronze (classement général) en **2015**
Filles **2016**:
5 médailles d'or, 4 médaille argent, 2 bronze
Garçons **2016**:
4 médailles d'or, 5 médaille argent, 4 bronze
Filles **2017**:
3 médailles d'or, 3 médaille argent, 3 bronze
Garçons **2017**:
5 médailles d'or, 4 médaille argent, 1 bronze



Vie universitaire en images

Selon le rapport sur la saison sportive universitaire 2016-2017 de l'ONOUSC, l'Université Hassan II de Casablanca se trouve dans la tête du classement avec un total de 237,5 points. L'UH2C est ainsi la 1^{ère} en sport universitaire pour cette saison.



14^{ème} Championnat National Universitaire de Rugby

Du 19 au 20 Janvier 2017 au Stade Olympique de Casablanca

Sous l'égide de la Fédération Royale Marocaine du Sport Universitaire, l'Université Hassan II de Casablanca a organisée la 14^{ème} Championnat National Universitaire de rugby Du 19 au 20 janvier 2017 au stade Olympique de Casablanca, un événement qui s'est déroulé dans une ambiance très familiale avec une joie particulière chez les étudiants et les étudiantes d'extérioriser leur potentiel technico-tactique. Onze équipes ont signalées leur participation à cette compétition

Chez les filles ce sont les joueuses de l'Université Mohamed V de Rabat qui ont distancées leurs adversaires. Et chez les garçons, l'Université Hassan II de Casablanca a enregistré son 3^{ème} titre consécutif.
Le classement par équipe :

Chez les filles :

- 1- Université Mohamed V de Rabat
- 2- Université Mohammed 1^{er} Oujda
- 3- Université Ibn Tofail Kenitra

Chez les garçons :

- 1- Université Hassan II de Casablanca
- 2- Université Mohammed 1^{er} Oujda
- 3- Université Cadi Ayad Marrakech.



البطولة الوطنية الجامعية الثالثة والعشرون لألعاب القوى

من 16 الى 18 ماي 2017

ترتيب الميداليات نهائي



المجموع	النحاسية	الفضية	الذهبية	الجامعة
20	5	7	8	ج الحسن الثاني بالدار البيضاء
14	1	6	7	ج محمد الخامس الرياض
11	3	2	6	ج القاضي عياض مراكش
18	8	6	4	ج سيدي محمد بن عبد الله فاس
7	2	2	3	ج ابن زهر أكادير
7	2	2	3	ج مولاي إسماعيل مكناس
7	4	0	3	ج محمد الأول وجدة
7	2	3	2	ج الحسن الأول سطات
8	3	5	0	ج ابن طفيل القنيطرة
4	2	2	0	ج عبد المالك السعدي تطوان
1	1	0	0	ج مولاي سليمان بني ملال
0	0	0	0	ج الدولية أكادير

II.5 Infrastructures

L'Université a œuvré durant les trois premières années de la fusion, afin d'augmenter de plus de 4000 places physiques sa capacité d'accueil. En particulier, une augmentation durant l'année 2016-2017 de 2 918 (4,47%) places assises, dont 100 places supplémentaires dédiées à la recherche.



**Plus de 4 000 places
physiques créées**

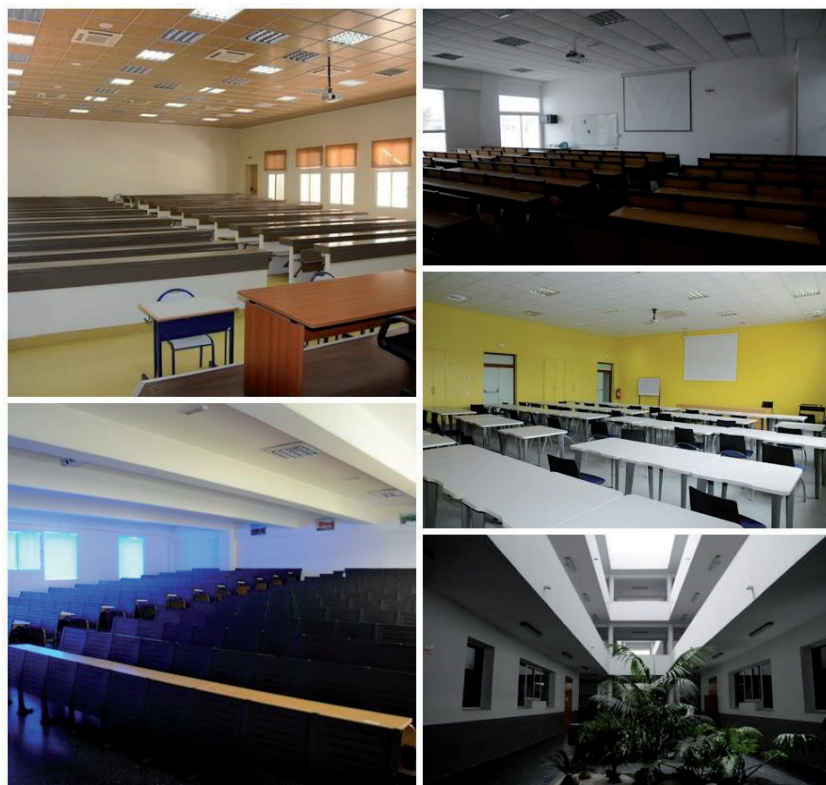
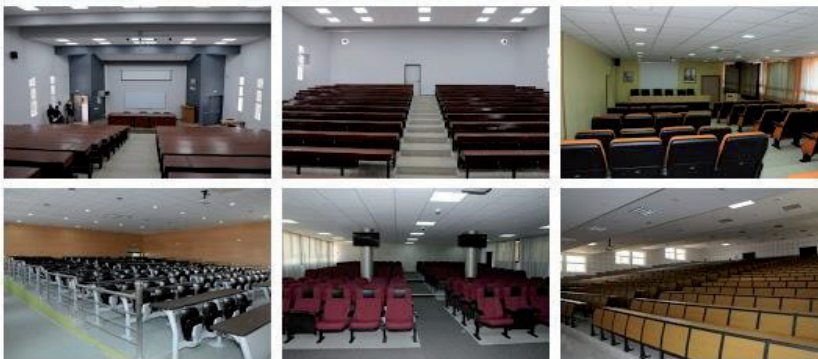

Etablissement	Capacité d'accueil 2016		Augmentation par rapport à 2016
	Locaux d'enseignement	Locaux réservés à la recherche scientifique	
FSJESAC	11 920	88	
FSJESAS	4 070	525	
FSJESM	5 570	105	120 (Salles cours (2x60))
FLSHAC	3 915	208	
FLSHB	4 606	350	100 (Salle recherche (1x100))
FLSHM	2 671	-	
FSAC	7 614	192	1484 (Amphis (2x300), Salles cours (2x100), Salles TD (6x50), Salles TP (16x24))
FSB	5 432	141	920 (Amphi (1x520), Salles TD (5x60), Salles cours (1x46), Salles cours (1x54))
FST	4 114	330	
FMP	4 346	615	
FMD	948	40	
ENCG	1 800		
EST	2 705	22	
ENSET	1 514	45	(-6)
ENS	1 876	75	300 (Amphi (1x300))
ENSEM	1 257	53	
ENSAM	1 040	20	
TOTAL UH2C	65 398	2 809	2 918

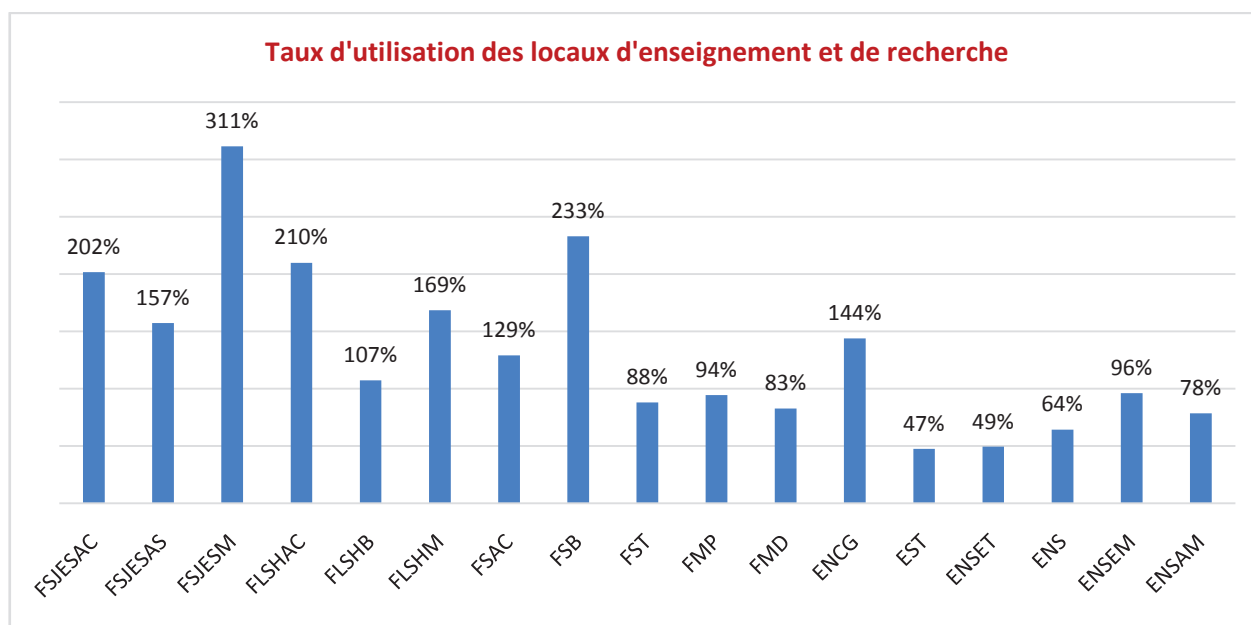

Plusieurs efforts ont été consentis afin d'aménager et de moderniser le patrimoine de l'université, tels que, les parkings, les lieux des activités sportives, les équipements sanitaires, les espaces de loisir et de détente, les espaces verts, les espaces documentaires et bibliothèques, les laboratoires, les locaux administratifs, le *Career Center*, l'*Institut Confucius*, les *façades*, et les *infrastructures du SI*, ...



Les établissements universitaires se dotent d'espaces de parking modernes

Plusieurs terrains sportifs ont été aménagés pour promouvoir les activités sportives

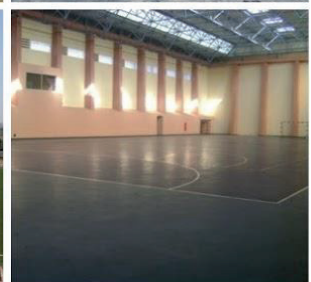



Un soin particulier a été accordé aux équipements sanitaires dans tous les établissements universitaires

Des aménagements ont été réalisés pour les espaces de loisir et de détente

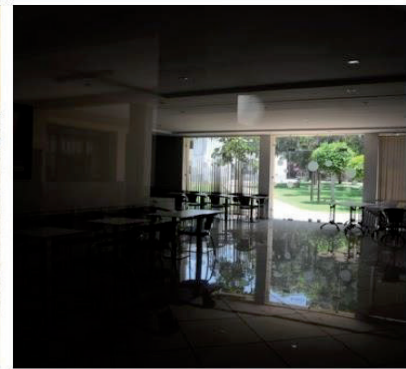



Projet
« campus
vert »

Les établissements
universitaires
multiplient les
espaces verts pour
un environnement
de bien être

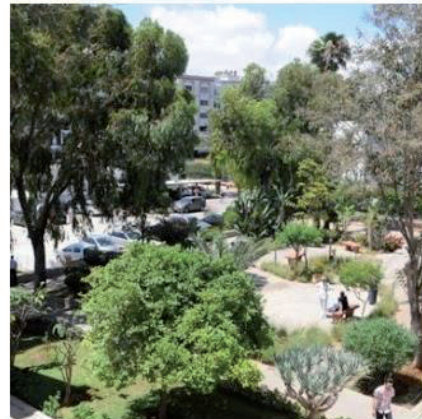



Un espace crèche
et une salle de
sport pour le bien
être des
personnels

Modernisation des
espaces
documentaires et
des services des
bibliothèques



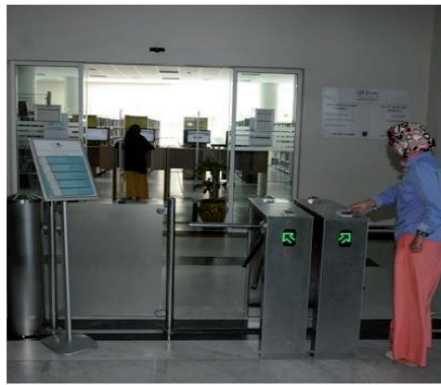

Numérisation de la gestion des services documentaires des bibliothèques

Des équipements scientifiques modernes acquis pour un enseignement de qualité

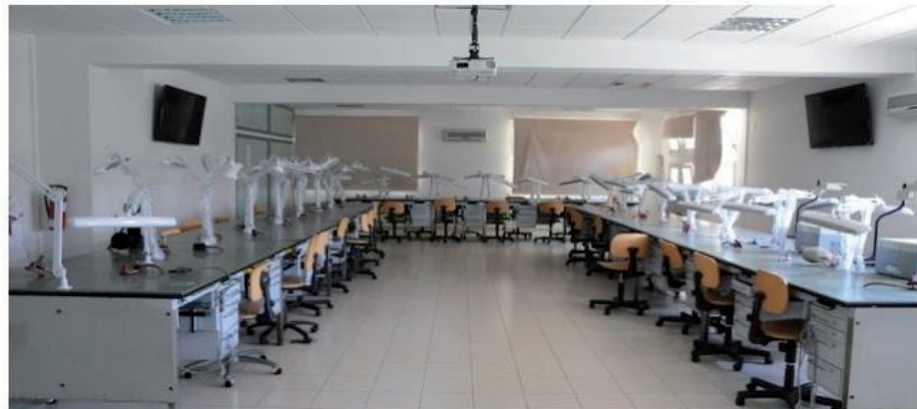



Des laboratoires
équipés pour les
Travaux Pratiques
et les travaux de
recherche dans
tous les
établissements
universitaires



Des espaces
administratifs
conviviaux,
modernes et
accueillants

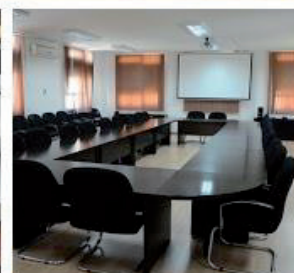



Le Career Center

En partenariat avec l'USAID, le Career center est mis en place à la FSJES Ain Chok, offrant ainsi une panoplie de services pour renforcer l'employabilité des jeunes, en accompagnant chaque étudiant vers la construction d'une carrière professionnelle réussie.



L'Institut Confucius

de l'UH2C en collaboration entre l'Université des Etudes internationales de Shanghai et le Bureau de la commission pour la diffusion internationale de la langue chinoise (Hanban), est un espace aménagé pour l'accueil et l'organisation des activités pour l'accès à la langue, au savoir-faire, à la culture et à la civilisation chinoise

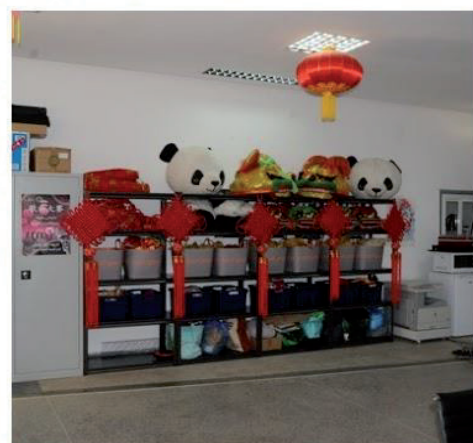
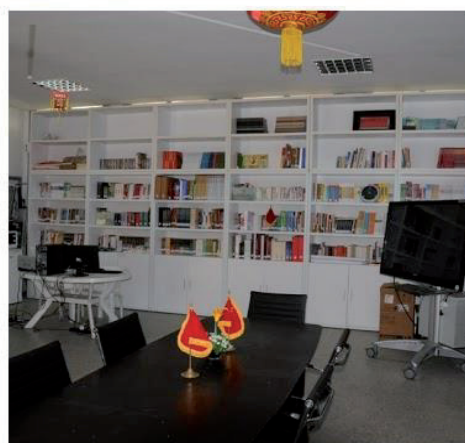



Une charte graphique pour améliorer la visibilité de l'université au sein de la métropole





Un équipement de pointe pour la gestion du SI de l'université : Studio d'enregistrement des Moocs, salles multimédias, data centers

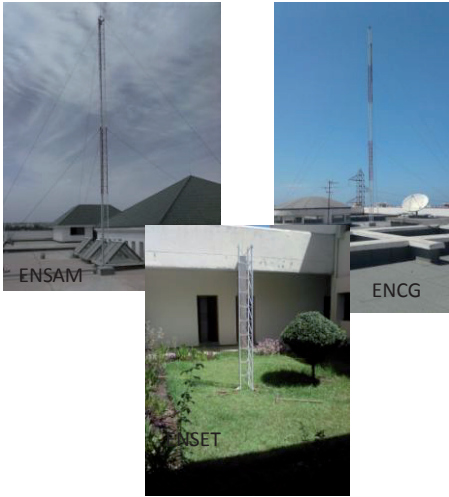
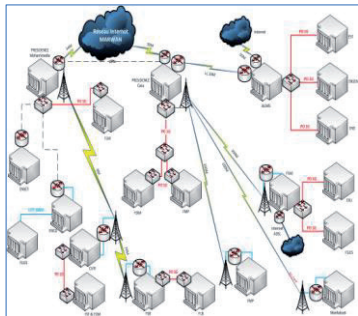

Renforcement du réseau de l'université: interconnexion des sites

Plusieurs chantiers sont en cours dans les 17 établissements universitaires afin d'offrir des espaces de qualité aux étudiants de l'université Hassan II de Casablanca



PERSPECTIVES



- PERSPECTIVES EN GOUVERNANCE
- PERSPECTIVES EN FORMATION
- PERSPECTIVES EN RECHERCHE, COOPÉRATION ET PARTENARIAT
- PERSPECTIVES EN VIE UNIVERSITAIRE
- PERSPECTIVES EN INFRASTRUCTURE

III. Perspectives

Les perspectives de l'université concernent en plus du développement du SI, l'acquisition d'un nouveau campus Bouskoura-Oulad Saleh, la construction du nouveau siège de la présidence de l'université, les actions concernant la gouvernance, la formation, la recherche, la coopération et le partenariat, la vie universitaire, et les infrastructures, comme indiqué ci-après.

Système d'Information SI : Projets programmés pour 2017

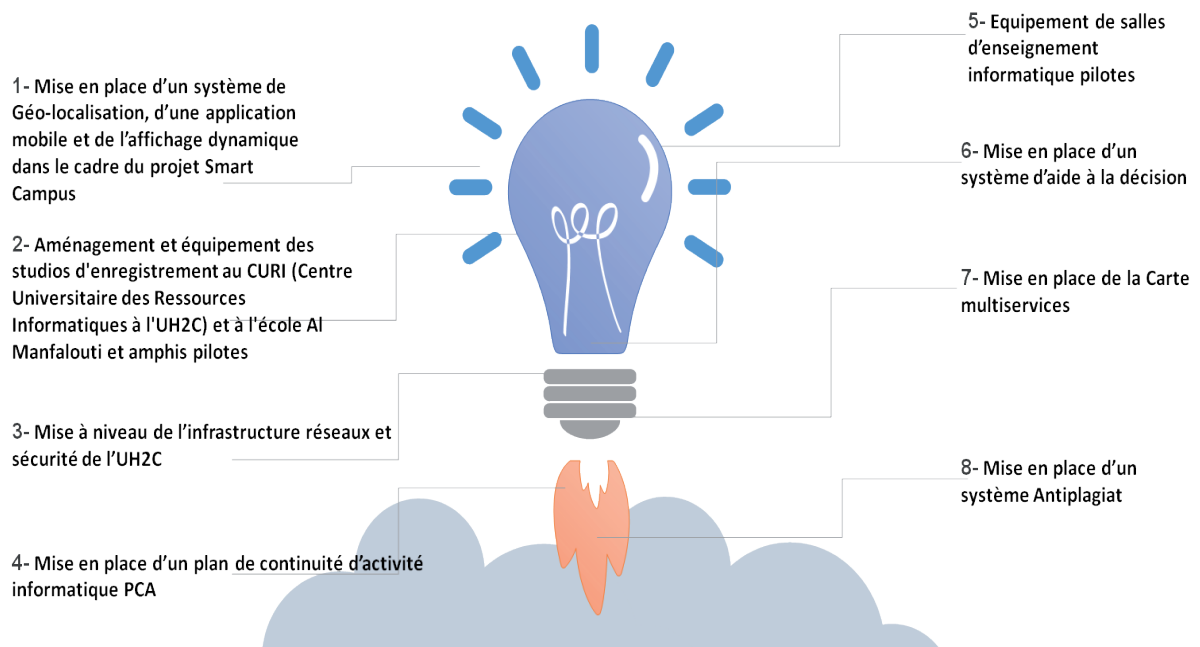

➤ **Identification du site d'implantation :**

Superficie de la parcelle	40Ha36
Localisation	Commune d'Oulad Saleh à Bouskoura (15 Km de Casablanca)
Type (domanial, privé, in site ou autre à préciser)	Domanial
Acquisition (acquis, en cours ou non acquis)	Il sera acquis en concertation avec les autorités locales (en cours)

➤ **Superficie couverte :** 109.680 m²➤ **Coût global estimé du projet (en DH) :**

Budget \ Année	1ère année	2 ^{ème} année	3 ^{ème} année	Total
Investissement	25.000.000	250.000.000	70.000.000	345.000.000

➤ **Sources de financement en DH (région, collectivités locales, secteur privé, coopération internationale, ...):**

Désignation	Total (en DH)
Budget d'investissement dans le cadre de la subvention de l'état	345.000.000,00
Recettes propres de l'université	
Partenariat avec la région	
Partenariat avec collectivités locales	
Partenariat avec le secteur privé	
Programme de coopération internationale	
Total	345.000.000,00

Fiche technique du projet

Titre foncier : N°22987/33 dont surface est de « 2 h 36 a 34 ca »

Surface disponible : environ 16.700 m².

Localisation : Sur la route d'El-Jadida, terrain mitoyen de la Bibliothèque Universitaire Mohamed SEKKAT.

Surface au sol : 900 m².

Surface construite : 1.688 m².

Locaux construits : Bureaux, centre de conférence (590m²), archive, salles de serveurs, salles de réunions, ...

Budget prévisionnel : 23 MDH T.T.C. y Compris le coût de la maîtrise d'œuvre

Budget alloué jusqu'à présent (en DH)

2016	2017	Total
6.466.000	6.466.000	12.932.000

10 MDH qui reste sera alloué dans les années à venir.



مكان إنشاء الرئاسة

التصميم النموذجي للمشروع "Maquette du projet"



PROJET PERSIDENCE UNIVERSITAIRE HASSAN II

Projets	Réalisations phares	Etat d'avancement en %	Perspectives
Processus de prise de décision	<ul style="list-style-type: none"> • Instances • Règlements • Chartes • Organigramme • Tableau de bord 	<ul style="list-style-type: none"> • 100% • 80% • 50% • 50% • 80% 	<ul style="list-style-type: none"> • Poursuite des efforts pour l'aboutissement d'un processus de décision efficace et performant.
Gestion des Ressources Humaines	<ul style="list-style-type: none"> • Recrutement • Avancement • Formation continue 	<ul style="list-style-type: none"> • 90% • 75% • 30% 	<ul style="list-style-type: none"> • Développement de l'utilisation de la plateforme ERP-MISSION pour la numérisation de la gestion des RH.
Gestion des ressources financières	<ul style="list-style-type: none"> • Implémentation de Sage X3 • Procédures • Taux d'engagement • Taux de payment 	<ul style="list-style-type: none"> • 60% • 30% • 60% • 15% 	<ul style="list-style-type: none"> • Comptabilité générale et analytique • Disposer d'un manuel de procédures • Améliorer le taux de payment • Utiliser les autres modules de SAGE-X3
Système d'Information et de Gestion	<ul style="list-style-type: none"> • Mise en cohérence du SI • Infrastructure • Applications 	<ul style="list-style-type: none"> • 80% • 70% • 50% 	<ul style="list-style-type: none"> • Poursuite des efforts pour intégrer les briques métiers RH, patrimoine • Liaisons fibres optiques • Smart campus • SDN évolutif

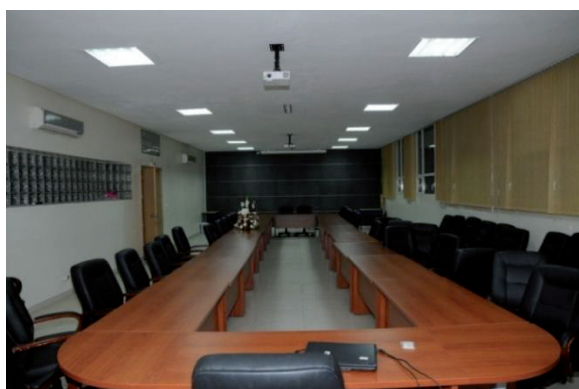

Projets	Réalisations phares	Etat d'avancement en %	Perspectives
Massification de l'enseignement supérieur	<ul style="list-style-type: none"> Finalisation des constructions en cours Augmentation de la capacité d'accueil Lancement du Projet Campus intelligent de Bouskoura: lancement de la procédure Augmentation du nombre de filières professionnalisantes et du nombre d'inscrits dans les filières scientifiques Mise en place d'un cycle de formation en pédagogie universitaire au profit des enseignants nouveaux ainsi que tout enseignant désireux de suivre cette formation Développement des formations hybrides (présentiel et à distance) Formation des formateurs en e-learning 	<ul style="list-style-type: none"> 70% 60% 5% 40% 70% 50% 60% 	<ul style="list-style-type: none"> Situation de l'ESAA Finalisation des chantiers en cours Achat du terrain Appel à Projets Numériques Mise en place de nouveaux MOOCS Règlement Intérieur de la FOAD
Lutte contre le redoublement et le décrochage	<ul style="list-style-type: none"> Mise en place du Tutorat Développement de l'enseignement des modules transversaux en E-learning (Langues, TIC, entrepreneuriat, ...) Enquête sur les difficultés des étudiants inscrits en S1 et S2 	<ul style="list-style-type: none"> 90% 25% 25% 	<ul style="list-style-type: none"> Multiplier les enquêtes Poursuivre le développement des TICE Groupes réduits Plus de LP
Harmonisation et diversification de l'offre de filières	<ul style="list-style-type: none"> Diversification et amélioration de l'offre de formation Pôle d'excellence dans les établissements à vocation identique 	<ul style="list-style-type: none"> 55% 25% 	<ul style="list-style-type: none"> Charte de la formation Mise en oeuvre des premières réflexions pour les pôles d'excellence
Adéquation formation - emploi	<ul style="list-style-type: none"> Amélioration de l'employabilité des lauréats Enquête sur l'insertion des lauréats Augmentation du nombre des formations professionnalisantes Information et Orientation 	<ul style="list-style-type: none"> 55% 35% 45% 85% 	<ul style="list-style-type: none"> Programmer de nouvelles enquêtes Poursuivre la professionnalisation Coordination avec l'AREF Journées portes ouvertes
Développement et diversification de l'offre de formation continue	<ul style="list-style-type: none"> Renforcement de la structuration et l'organisation de la formation continue Développement de la formation continue 	<ul style="list-style-type: none"> 75% 50% 	<ul style="list-style-type: none"> Poursuivre le développement de la formation continue Augmenter le nombre d'inscrits en formation continue



Projets	Réalisations phares	Etat d'avancement en %	Perspectives
Mode d'organisation	<ul style="list-style-type: none"> • Charte de la recherche • 123 laboratoires accrédités • Appels à projets dans le cadre des 10 centres de recherche • Développement de la plateforme NIBRAS 	<ul style="list-style-type: none"> • 100% • 100% • 90% • 90% 	<ul style="list-style-type: none"> • Renforcer le système d'évaluation des structures de la recherche • Réorganisation des CEDoc • Augmenter le nombre de soutenances des thèses de Doctorats • Doctorats en co-tutelles et Doctorats industriels • Augmenter le nombre de participants aux doctorales
Formation doctorales et employabilité des doctorants	<ul style="list-style-type: none"> • Organisation en 10 CEDoc • Charte des thèses • Organisation des Doctorales 	<ul style="list-style-type: none"> • 70% • 95% • 70% 	<ul style="list-style-type: none"> • Améliorer la sécurité dans les laboratoires • Levée de fonds pour la recherche
Conditions de travail et de productivité	<ul style="list-style-type: none"> • Allocation d'un budget pour les laboratoires et la mobilité • Acquisition d'ouvrages de recherche • Accès en ligne aux bases de données. 	<ul style="list-style-type: none"> • 85% • 75% • 75% 	<ul style="list-style-type: none"> • Diversification et ouverture vers l'Afrique
Coopération internationale et Partenariat socio-économique	<ul style="list-style-type: none"> • Signature de plusieurs conventions de coopération et de partenariat 	<ul style="list-style-type: none"> • 65% 	



Projets	Réalisations phares	Etat d'avancement en %	Perspectives
Activités culturelle et sportives	<ul style="list-style-type: none"> Promotion des activités culturelles et sportives (budget alloué de 1.020.000 DH en 2016) : nombreux trophées remportés lors des championnats sportifs universitaires en athlétisme, volleyball, football, rugby à 7, tennis de table, et participation lors des manifestations culturelles FITUC, FIAV Patrimoine des civilisations ... 	<ul style="list-style-type: none"> 70% 	<ul style="list-style-type: none"> Augmentation du budget alloué aux activités culturelles et sportives Augmenter le nombre des activités culturelles (1 activité phare par établissement)
Vie associative	<ul style="list-style-type: none"> Création de 22 Clubs étudiants (budget alloué de 530.000 DH en 2016) 	<ul style="list-style-type: none"> 60% 	<ul style="list-style-type: none"> Augmenter le nombre de clubs étudiants
Handicap et solidarité	<ul style="list-style-type: none"> Elaboration de 2 projets de LP à Mohammedia et à Ben Msik Renforcement de la convention avec l'AMARDEV Accessibilité et accompagnement 	<ul style="list-style-type: none"> 30% 	<ul style="list-style-type: none"> Accessibilité numérique Accessibilité physique
Employabilité des étudiants	<ul style="list-style-type: none"> Enquêtes Carreer center Professionalisation des filières 	<ul style="list-style-type: none"> 30% 70% 50% 	<ul style="list-style-type: none"> Mise en place de l'Observatoire de la Vie Etudiante
Renforcement des services: bibliothèque, ENT, internats, restaurants, infirmeries,...	<ul style="list-style-type: none"> Modernisation et numérisation des bibliothèques SCHOLAR VOX: livres à distance Accès aux services numériques via l'ENT Réhabilitation des internats et des restaurants Aménagement des infirmeries 	<ul style="list-style-type: none"> 75% 70% 65% 55% 50% 	<ul style="list-style-type: none"> Elargir l'offre de services numériques Réhabiliter les espaces de la vie étudiante



Projets	Réalisations phares	Etat d'avancement en %	Perspectives
Aménagement et réhabilitation des locaux existants	<ul style="list-style-type: none"> • Réhabilitation des locaux d'enseignement • Construction de 5 amphis • Réhabilitations de locaux d'administration • ... 	<ul style="list-style-type: none"> • 60% 	<ul style="list-style-type: none"> • Poursuite des efforts pour l'aménagement et la réhabilitation des locaux existants
Eradication du préfabriqué et optimisation de la surface disponible	<ul style="list-style-type: none"> • Eradication du préfabriqué de la FSAC 	<ul style="list-style-type: none"> • 70% 	<ul style="list-style-type: none"> • Eradication des constructions préfabriquées
Extension de l'université	<ul style="list-style-type: none"> • Siège de l'université • Finalisation de l'ENCG et de l'ENSAM • Campus intelligent de Bouskoura 	<ul style="list-style-type: none"> • 10% • 90% • 5% 	<ul style="list-style-type: none"> • Construction du siège • Construction du Centre de Formation Continue CFC • Levée de fonds pour le CFC • Lancement des travaux du Campus Bouskoura
Acquisition de nouveaux équipements	<ul style="list-style-type: none"> • Equipement d'enseignement • Equipement Informatique • Equipement de recherche 	<ul style="list-style-type: none"> • 80% 	<ul style="list-style-type: none"> • Augmenter le budget des équipements scientifiques

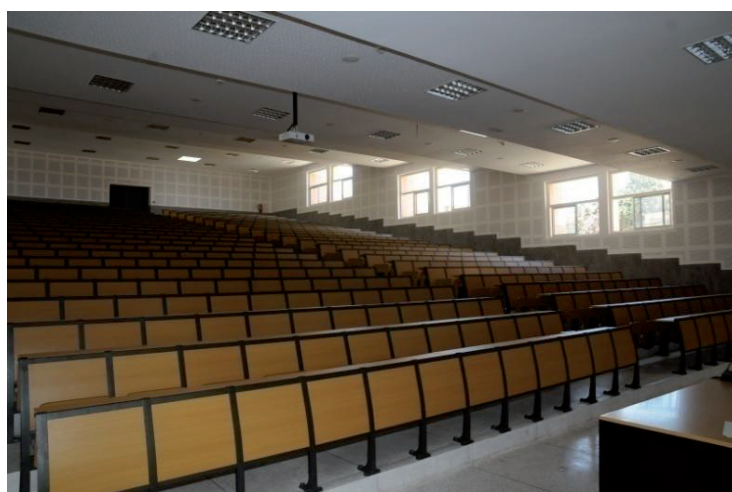

ÉVÉNEMENTS



Événements

قامت الجامعة بتنظيم حفل تسليم الأوسمة الملكية التي أنعم بها صاحب الجلالة الملك محمد السادس نصره الله على ثلاثة من الموظفين التابعين لجامعة الحسن الثاني، والذي انعقد يوم الجمعة 10 مارس 2017.



لائحة المستفيدين من الأوسمة الملكية التي سلمت يوم 10 مارس 2017

الإطار والمؤسسة الجامعية	الاسم
ملحق تربوي من الدرجة الثانية بكلية العلوم والتقنيات المحمدية	السيد محمد بن الطاهر حنوشي
ملحقة تربوية من الدرجة الأولى بكلية العلوم عين الشق	السيدة لطيفة بنت محمد رشدي
مساعد تقني الدرجة الثالثة بكلية العلوم عين الشق	السيد المصطفى بن لحسن عبد الموني





Lecture Notes in Computer Science

LNCS LNAI LNBI

SpringerLink | Scopus | DBLP | UNet 2015 | UNet 2016

The Third International Symposium
on Ubiquitous Networking

[✉](#)
[f](#)
[t](#)
[g+](#)
[▶](#)
[in](#)

#UNet2017

Casablanca, Morocco
May 9-12, 2017

Organizers

Publisher

Technical Sponsors / Endorsers

Sponsors / Patrons

IEEE 5G SUMMIT Home Venue Speakers Accommodation Organizing Committee Registration Sponsors Agenda

IEEE 5G Summit Casablanca

11 May 2017
Casablanca, Morocco

IEEE 5G Summit Casablanca

Colocated with the International Symposium on Ubiquitous Networking (UNet'17)

COLLOQUE INTERNATIONAL
DRISS CHRAÏBI
LECTURES ET RELECTURES
Casablanca, 11, 12 et 13 Avril 2017

Colloque, projection, exposition, représentations
contact : colloquechraibi@gmail.com

Médiathèque de la Fondation de la Mosquée Hassan II, Rue Tiznit, Casablanca. Tél : 0522 26 33 68

Journée de Sensibilisation Médicale

Le 09 Novembre 2016 à l'ENSAM Casablanca

Programme:

- 13h30: Accueil et mots d'ouverture.
Mot du directeur
Mot du président de l'Association Arrayane.
- 14h00: Problèmes d'infertilité des couples.
Dr L'AMIRISSI Abdelhakim
Spécialiste en gynécologie obstétrique
- 14h30: Les Maladies Sexuellement Transmissibles.
Dr AKIL Abdelmalek
Spécialiste en médecine interne.
- 15h00: Pause café.
- 15h15: Goitre et Nodules thyroïdiens.
Dr EL QADIRI Mohamed
Spécialiste en radiologie et médecine nucléaire
- 15h45: Les maladies dermatologiques.
Dr HAIM Hind
Spécialiste en dermatologie
- 16h45: Clôture.

Coordinatrice:
Mme MACHKOUR
Tel: 06 62 76 98 45
Mail: nadia.machkour@gmail.com

Salle de Conférences

CONCOURS ETUDIANTS
« CREATION NUMERIQUE »

Les étudiants de l'Université Hassan II de Casablanca passionnés par la création numérique sont invités à participer à l'édition 2017 du concours des étudiants créateurs de nouvelles applications numériques.

Les étudiants participants sont invités à déposer auprès de leurs établissements, avant le 15 avril 2017, leurs projets d'utilisation du numérique en combinant les techniques et les logiciels informatiques avec les différents médias comme la vidéo, les images animées, les photos...

Pour concourir, les participants doivent :
- remplir le formulaire sur ent.univh2c.ma
- déposer auprès de l'établissement universitaire de rattaché, le projet sous format électronique (CD)

APPEL A PROJETS NUMERIQUES
APN-UH2C

Dans le cadre du projet « Université numérique » inscrit dans le PDU 2015-2018, l'Université Hassan II de Casablanca souhaite renforcer la qualité de la recherche et de l'offre de formation en permettant notamment aux enseignants de développer de nouvelles réponses pédagogiques et de s'engager dans une démarche d'innovation favorisant la complémentarité entre enseignement en ligne et en présentiel. L'appel à projets numériques 2016-2017, inscrit dans le cadre de la stratégie numérique de l'université en maintenant plus particulièrement l'accent sur le développement de cours en ligne au format MOOC, les usages numériques au profit d'une diffusion accrue de la recherche et l'amélioration du fonctionnement de l'université ainsi que l'amélioration des services aux usagers.

L'appel à projets sera organisé autour des axes suivants:
- Réalisation d'un MOOC, porté par une équipe disciplinaire ou interdisciplinaire, développé dans les filières accréditées.
- Conception et réalisation de ressources numériques en soutien à l'enseignement ou à la recherche, éventuellement en lien avec les offres de formations et les thématiques de recherche développées dans les laboratoires accrédités.
- Projet d'enseignants-chercheurs ou d'équipes visant à faire évoluer leurs pratiques d'enseignement en intégrant le numérique (interactivité, classe inversée...)
- Projet au niveau d'un établissement universitaire visant à enrichir et diversifier les dispositifs de l'offre de formation initiale et continue (dispositif d'enseignement hybride et/ou à distance, formation courte, SPOC, etc.)

Les formulaires sont disponibles sur l'Espace Numérique de Travail ENT de l'Université Hassan II de Casablanca ent.univh2c.ma.

www.univh2c.com



ADE ENSAM-C en collaboration avec le Département Génie Mécanique organise

1ère Journée de l'Ingénierie Mécanique

Le Jeudi 08 Décembre 2016

Programme

8h30: Accueil

9h00: L'ingénierie Auto, Mr. Nabil ZAIDI

9h30: L'impression 3D, Mr. Faicel GUENNOUN

10h00: Pause café.

10h15: L'automobile de demain (Partie I), Mr. Mohamed ELKAOUKABI.

12h00: Matériaux composites pour l'aéronautique, Mr. Abdelali BADOU.

12h30: Pause Déjeuner.

14h00: L'automobile de demain (Partie II), Mr. Mohamed ELKAOUKABI.

16h00: Conception des moules et plasturgie, Mr. Zakaria FERSAOUI

16h30: Entrepreneurat comme débouché de formation d'ingénieur, Mr Redouane BASTAJIB.

17h00: Atelier 1: La mécanique par et pour les étudiants (Club Mécanique)

Atelier 2: Réalisation d'un prototype 3D (Fablab Casablanca)



ENSAM Casablanca

 Salle de conférence à partir de 08h30



JOURNÉE DU NUMÉRIQUE

A L'UNIVERSITÉ HASSAN II DE CASABLANCA

„L'UNIVERSITÉ CONNECTÉE”

Tables rondes et workshops

Jeudi 20 Avril 2017
à partir de 9h

Table ronde 1: Stratégie de digitalisation des organisations: enjeux et perspectives

Table ronde 2: Le numérique au service de la formation et de la recherche

Workshop 1: Informatique et Sciences de Numérique

Workshop 2: Humanité et Numérique

Workshop 3: Information, Communication et Numérique

Workshop 4: Formation ouverte à distance

LIEU: BIBLIOTHÈQUE UNIVERSITAIRE MOHAMMED SEKAT



 Km 7, Route de JABRA, Casablanca
 www.upa2017.ma



Pr. Idriss MANSOURI Président de l'Université Hassan II de Casablanca **Présente :**

État d'avancement du projet de développement de l'Université Hassan II de Casablanca 2015-2018

Programme:

14h30- 15h00 : Accueil des participants.

15h-15h30 : Présentation de l'état d'avancement des projets de développement de l'Université 2015-2018.

15h45-17h30 : Discussion

Moderateur de la séance : - Abdellatif KOMAT

Rapporteurs : - Youssef ELKOUARI - Hamid ABCHIR

17H30- 17H45 : Recommandations.

Le jeudi 13 juillet 2017 à 14h30
Amphithéâtre des enseignants - Faculté de Médecine et de Pharmacie

تحت الرعاية السامية لصاحب الجلالة الملك محمد السادس



 كلية الآداب والعلوم الإنسانية
 جامعة الحسن الثاني - Casablanca

الدورة 29
المهرجان الدولي للمسرح الجامعي للدار البيضاء
 CASABLANCA 2017

الحركة
الحركة، خاصية المسرح المعاصر

من 04 إلى 09 يوليوز 2017

إيطاليا البلد ضيف الشرف



FESTIVAL INTERNATIONAL d'ART VIDEO de CASABLANCA

REALITE VIRTUELLE ET CREATION DE NOUVEAUX MONDES IMAGINAIRES

Du 25 au 29 avril 2017 23^{ème} édition



 UNIVERSITE HASSAN II DE CASABLANCA
 Faculté des Lettres et des Sciences Humaines Ben Milt
 7, Route de JABRA, Casablanca







Journée qualité UH2C/UMAQ
ENSEIGNEMENT SUPÉRIEUR
& DÉVELOPPEMENT DURABLE!



MERCREDI
2 NOV 2016
FST MOHAMMEDIA

Session 1 : Education et développement durable
 Session 2 : R&D et développement durable
 Session 3 : Projets des clubs étudiants

CONTACT :
 Mme El MADADI
 0550 24 36 36
www.univh2c.ma

SCHOLARVOX
 INTERNATIONAL
 LE 1^{ER} PAYS BILINGUE ARABO-ANGLAIS

[HTTP://UH2.SCHOLARVOX.COM](http://UH2.SCHOLARVOX.COM)
 32.000 LIVRES EN LIGNE

Accès direct depuis tous les postes de l'Université

Dans le cadre d'un partenariat de mutualisation des savoirs et de transfert technologique

 &
 

Organisent les 24 - 25 avril 2017 à l'École Supérieure de Technologie de Casablanca

Le Colloque International Sous le Thème:
Les Energies Renouvelables & Les Emplois Verts
 2^{ème} Edition



Colloque soutenu par l'Ambassade de la Fédération de Russie et organisé en partenariat avec Le Laboratoire LRPFG de l'Université Hassan II Casablanca (UMH2C/UMAQ)





UNIVERSITÉ D'ÉTÉ

LE LABORATOIRE DE RECHERCHE PROSPECTIVE EN FINANCE ET GESTION (LRPFG, ENCG-C, UNIVERSITÉ HASSAN II CASABLANCA - MAROC)

LANCE SA 2^{ÈME} EDITION DE L'UNIVERSITÉ D'ÉTÉ DE L'ENCG CASABLANCA, POUR L'ANNÉE 2017

DU 12 AU 19 JUIN 2017

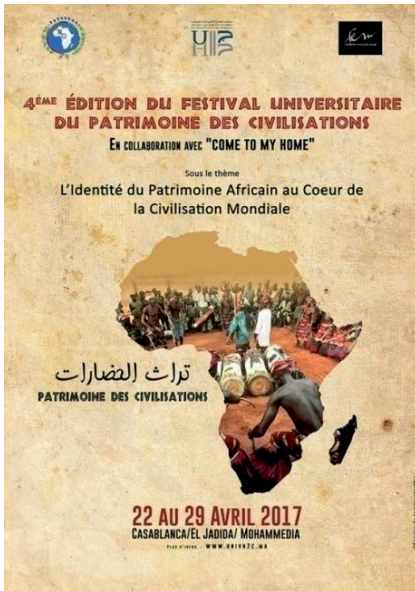



La FSJES Ain Chock célèbre ses étudiants distingués en LEF ainsi que son 70e anniversaire le 23 septembre 2016



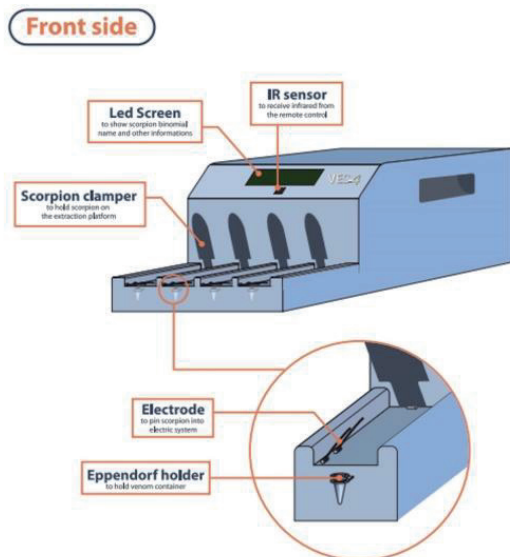

L'étudiant Mouad Mkamel de l'Université Hassan II de Casablanca, Faculté des Sciences Ben M'Sik, a mis au point une machine pour extraire le venin des scorpions sans les tuer.



Paléontologie des vertébrés du Maroc : état des connaissances

Vertebrate Paleontology of Morocco: The state of knowledge

Samir Zouhri (Ed.)



Mémoires de la Société Géologique de France
n.s., 2017, Tome 180 - 624 pages

Premier du genre dans le domaine de la paléontologie marocaine, cet ouvrage coordonné par le professeur Samir ZOUHRI de l'Université Hassan II de Casablanca, Faculté des Sciences Ain Chok, propose une douzaine de chapitres qui sont les contributions de nombreuses équipes de paléontologues.



Le doctorant Mourad NACHTANE a reçu le premier prix "Amiral Daveluy 2017" de recherche scientifique dans dans la catégorie mémoire en sciences de l'ingénieur (domaine des énergies marines renouvelables), 20 juin 2017.

Mourad NACHTANE, 24 ans, doctorant en première année à la Faculté des Science Ain Chock Casablanca (Renewable Energies and Dynamics of Systems Laboratory), de l'Université Hassan II de Casablanca, en cotutelle avec ENSTA Bretagne en France (CNRS FRE 3744 Institut de Recherche Dupuy de Lôme (IRDL)). Ces résultats de recherches ont été couronnés par plusieurs prix, notamment celui du premier prix de la marine française « Amiral Daveluy 2017 » en France, Catégorie sciences de l'ingénieur, et deuxième prix du concours universitaire de recherche et d'innovation « CURI 2017 » au Maroc, comme suit :

1. 1ère Prix « Amirale Daveluy 2017 » dans la catégorie mémoire en sciences de l'ingénieur, Centre d'études stratégiques de la Marine, France : <http://www.colsbleus.fr/articles/9742>
2. 2ème prix au concours universitaire de recherche et d'innovation » 6ème salon international de l'énergie solaire et efficacité énergétique au Maroc. <http://www.levert.ma/coup-denvoi-de-6e-edition-de-solaire-expo-maroc/>

En outre que Mouad NCHTANE, des prix et distinctions ont été décernés aux étudiants de la Faculté des Sciences Juridiques, Économiques et Sociales Ain Sbaâ :

1. Nabil Ezzamani (étudiant en S5 gestion): Meilleur Prix en Toast Master à l'Ecole Mohamedia des Ingénieurs.
2. Majda Charkani (LP marketing) et Saad Bourafa (S5 gestion): Prix du Meilleur jeune débardeur par la Commission d'organisation de la COP22.
3. Anass Mouchfi et Mohamed Amine Ezzagh (LP contrôle audit et S5 économie): 3ème prix festival de musique universitaire ENCG Acadie.

Finalement, les prix obtenus par le personnel de la Faculté des Lettres et des Sciences Humaines Ain Chock sont comme suit :

Nom & Prénom	Fonction	Prix	organisme
AIT MOUS Fadma	Professeuse enseignante	22 ^{ème} édition du prix Grand Atlas 2015 : livre : « Le métier d'intellectuel »	Prix Grand Atlas
BOUTAKKA Hassan	Professeur Enseignante	Prix international Gérard de Crémone pour la promotion de la traduction en Méditerranée 2017 : Travaux en traduction de l'espagnol vers l'arabe	Prix international Gérard de Crémone pour la promotion de la traduction en Méditerranée
LAHYANI Khalid	Administrateur	Prix de la meilleure création numérique 2017 : Application de localisation des vendeurs ambulants	Journée Numérique de l'Université Hassan II de Casablanca

CONCLUSION

Les principales réalisations de l'université Hassan II de Casablanca à ce jour s'articulent autour de huit réalisations phares :



Les principaux défis qui restent à relever pour les années à venir concernent les cinq axes qui permettront de positionner l'université Hassan II de Casablanca parmi les universités nationales et internationales. Il s'agit d'internationaliser la formation et la recherche, d'asseoir la mutation numérique dans les services aux usagers, de renforcer la responsabilité sociétale de l'UH2C, et d'augmenter les mobilités des étudiants, des enseignants et des personnels administratifs et techniques.

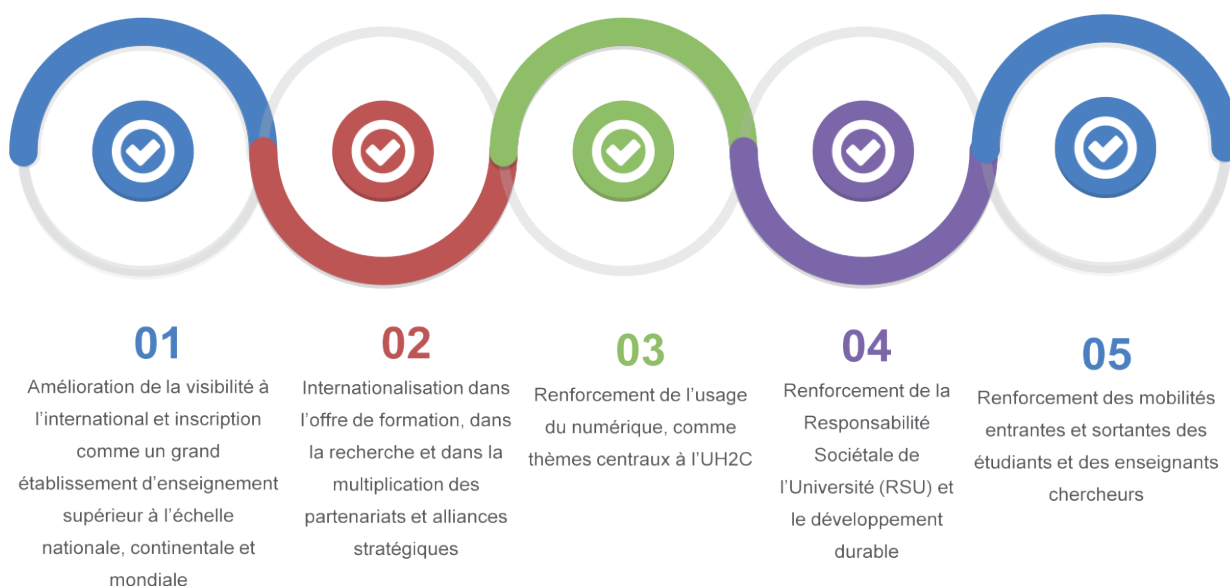

Présidence de l'Université Hassan II de Casablanca
19, rue tarik ibnou ziad, mers sultan bp 9167 casablanca
Tél. : 06 14 000 400 Fax. : 05 22 22 88 81
Contact : univh2c@univh2c.ma
www.univh2m.ma

جامعة الحسن الثاني بالدار البيضاء
UNIVERSITÉ HASSAN II DE CASABLANCA

